



HEXAGONE  
MANUFACTURE

100% PRO



GUARD  
+

Ihre Ausrüstung von morgen  
**ist schon da...**



[www.myhexagone.com](http://www.myhexagone.com)





Yoann Chouraqui  
CEO



Oliver Gumbrecht  
Geschäftsführer



## HEXAGONE, eines der führenden Unternehmen in der Schwimmbeckenreinigung in Europa...

**Ihr Experte für öffentliche und  
private Schwimmbäder: Innovativ.  
Leistungsstark.**

Hexagone Deutschland ist seit über 15 Jahren die Tochterfirma von Hexagone Frankreich. Hexagone ist in mehr als 57 Ländern mit ihren Produkten weltweit vertreten.

Unsere Herausforderung ist es, in Deutschland die Marktführerschaft zu erlangen.

Als die derzeitige Nummer 2 in Deutschland sind wir stets bedacht, Ihnen mehr Leistung für das gleiche Geld zu bieten.

Beim Lesen dieses Kataloges werden Sie eine Vielzahl an Argumenten finden, um sich für uns zu entscheiden.

## Unsere Referenzen



2012: Olympische Sommerspiele  
in London, Großbritannien



2016: Olympische Sommerspiele  
in Rio, Brasilien



2015: FINA-Weltmeisterschaften  
in Kasan, Russland



2017: FINA Weltmeisterschaften  
in Budapest, Ungarn



2018: FINA-Weltmeisterschaften  
in Hangzhou, China



2019: Panamaische Spiele  
in Lima, Peru



# Hexagone am **immer nah**



STEFANIE LOCKNER



CORDULA TRAUTMANN



IRIS ARNEMANN



HEXAGONE  
MANUFACTURE

Abbildung ähnlich



# Puls der Zeit, bei Ihnen



**OLIVER GUMBRECHT**  
Geschäftsführer



**MLADEN M.**  
Technischer Leiter



**GREGOR HÜTTE**  
Verkaufsleiter



**JÜRGEN BUSCHLINGER**  
Service Technik



**NORBERT MORI**  
Schweiz



**ANDREAS DIWALD**  
Österreich



REICH



Abbildung ähnlich



“ Die Finanzierungsmöglichkeit auf Ihre Bedürfnisse abzustimmen, **dass bedeutet einer der Branchenführer zu sein...** ”

Unsere Verkaufsabteilung wird Ihnen gerne ein persönliches Angebot mit unseren verschiedenen Lösungen unterbreiten.

“ **der All-Inclusive-Vertrag** ab 800 € pro Jahr... ”

## Wartungsvertrag

### Wartungsgarantien:

1. Telefonischer Support 5 Tage/Woche: 8:00 Uhr -17:00 Uhr
2. Vor-Ort-Service
3. **Service mit Schulung und Unterweisung** des Personals in Ihrem Schwimmbad
4. Im Rahmen des Hexabox-Vertrages werden Verschleißteile, Arbeitsstunden und Arbeitsfahrten übernommen
5. Kostenlose Werkstatt-Fabrik-Retouren
6. Während der Vertragsdauer ist die permanente Einsatzfähigkeit ihres Gerätes gewährleistet
7. Leihsauger im Falle einer längeren Reparatur
8. Ständige Begleitung durch ein Schulungs- und Dienstleistungs-Programm vor Ort oder in unserem Haus
9. Fester Pauschalpreis jährlich, Einhaltung des Budgets.

Abbildung ähnlich



## Miete mit Kaufoption

### 48 Monate oder 60 Monate als mögliches Abonnement:

Es ist Ihnen im Moment nicht möglich, einen Reinigungsroboter sofort zu kaufen?

Wir bieten ihnen **eine Anmietung über vier oder fünf JAHRE.**

Der Roboter wird geliefert, in Betrieb genommen, von unseren regionalen Technikern gewartet!

Sie haben die Gesamtkostenkontrolle, inklusive aller Wartungen der Mietrate entsprechend.

Es ist einfach beruhigend, einen Lieferanten zu haben, der sich um die gesamte Wartung in Ihrem Schwimmbad kümmert, um einen unvergleichlichen **Service zuzusichern!**

**Das nennt man wahre Partnerschaft!**



Ohne Eigenkapital

## Kauf

### in 3 Raten

#### Der Erwerb Ihres Bodensaugers in drei Raten zahlbar:

HEXAGONE ermöglicht ihnen eine **zinslose Finanzierung in drei Raten.**

Sie haben die Möglichkeit, Ihre Investition über **drei Monate nach der Lieferung** zu verteilen. Nutzen Sie unsere Angebote, wir möchten **Ihr «Partner» werden und es bleiben!** Lieferung, Inbetriebnahme und Anweisungen werden kostenlos durch unsere regionalen Techniker gewährleistet, **Immer in Ihrer Nähe!**



## Inzahlungnahme ihres Altgerät

### 50 Euro minimum zahlen wir ihnen bei einem Neukauf für ihr Altgerät:

Sie haben einen alten Roboter, Funktionsfähig, **ODER NICHT!** Wir nehmen diesen in Zahlung, **niemals für weniger als 50 €.** Wir bewerten ihren alten und verrechnen ihn mit dem Kauf eines Neugerätes. Die Entsorgung ihres Altgerätes übernehmen wir fachgerecht! **NUTZEN SIE DIE VORTEILE, DIE IHNEN HEXAGONE BIETET.**

## Saisonvermietung

### 180 Tage oder 90 Tage Saisonvermietung:

Ihr Schwimmbad ist nur im Sommer geöffnet?

HEXAGONE bietet **einen Service à la "carte".**

Eine Vermietung über drei, vier, fünf oder sechs MONATE während der Sommersaison über vier Jahre hinweg. Wir sichern die Lieferung, die Inbetriebnahme und die Wartung durch einen regionalen Techniker zu. Am Saisonende holen wir den Roboter vor Ort ab, **"verwahren"** ihn, nachdem wir ihn überprüft, überholt und kontrolliert haben! Beim nächsten Saisonstart liefern wir Ihnen Ihren Roboter zeitgemäß wieder. Das Gerät überwintert in unseren Räumlichkeiten. Sollte ihr Personal wechseln, steht unser regionaler Techniker für eine weitere Einweisung zur Verfügung.



Unser gesamtes Sortiment kann angemietet werden.

Abbildung ähnlich

**IHRE  
WAHL**

**IHR  
SPEZIALIST**



Wir haben die  
**Lösung**

Abbildung ähnlich

HEXAGONE - [www.myhexagone.com](http://www.myhexagone.com)



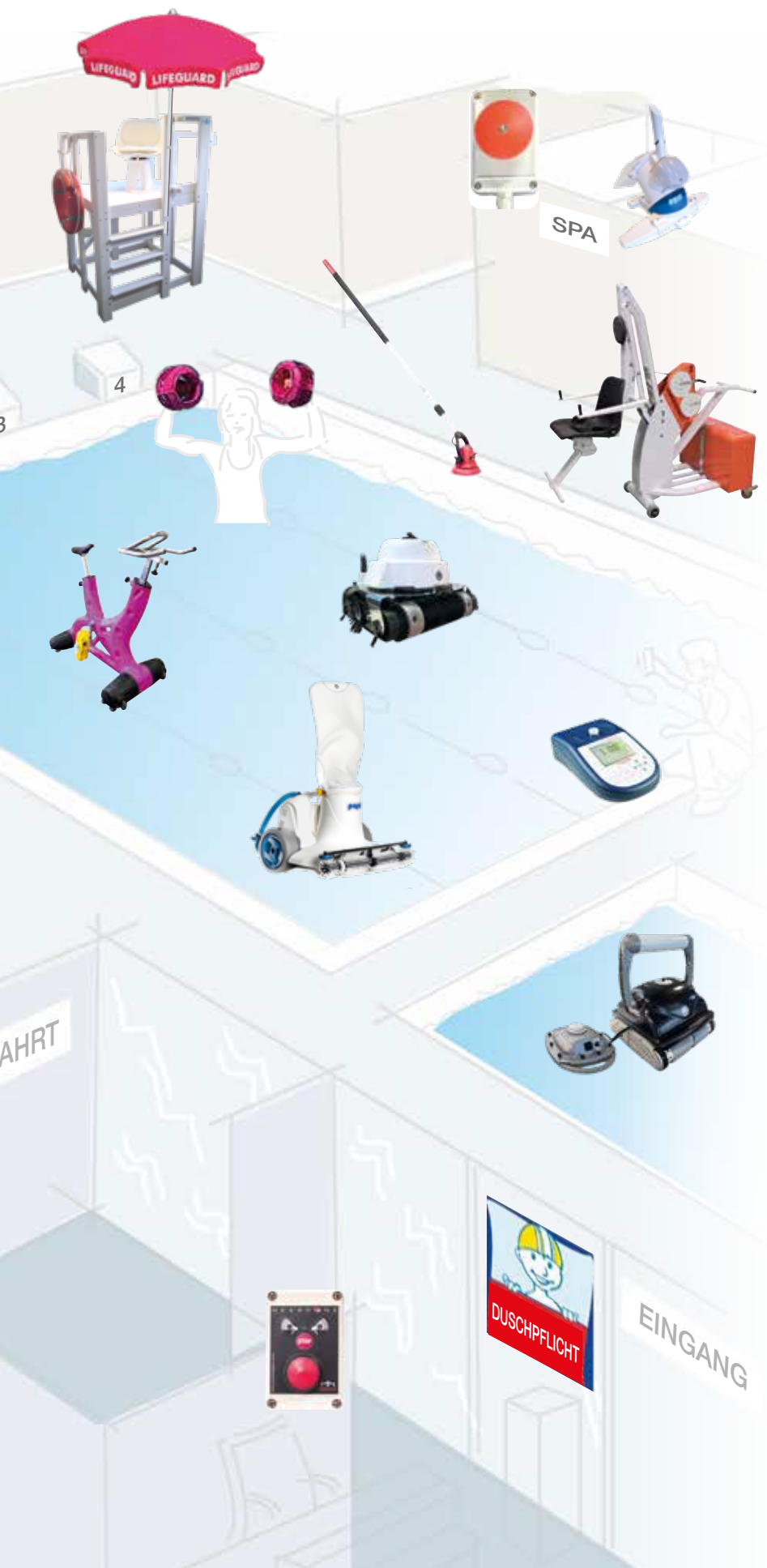

## Produktreihe Reinigung

SEITE 10-31

## Produktreihe Reinigung BIO

SEITE 32-43

## Produktreihe Zugang/Liftsysteme

SEITE 44-57

## Produktreihe Sicherheit-RS

SEITE 58-67

## Produktreihe Ausrüstung

SEITE 68-81

Abbildung ähnlich



## Privat



SEITE 12



## Semi-Pro



SEITE 14



## Pro



SEITE 16



Abbildung ähnlich

# Schwimmbecken

## Sauger



### So wählen Sie...

- Beckengröße
- Budget
- Beckenform
- Reinigungsart

### Pro +



SEITE 18



### Viking Biofilm



SEITE 24



### Quick Vac manuell



SEITE 28



Abbildung ähnlich



CROCODILE ROCK

GARANTIE  
**5**  
JAHRE

ODER 800h auf  
MOTOR UND PUMPE



LED ANZEIGE



Filter  
100 microns



Für nicht  
gewerblichen  
Gebrauch

Abbildung ähnlich

NEU



Effektive Reinigung via Gyroscope

Schnell-oder Intensivreinigungsprogramm

Doppelfilter & Ultrafiltration

Lieferbar mit Wagen und Fernbedienung



Elegantes Design

Designer : Jan Bujak

Der neue Crocodile Rock kommt aus der Designerschmiede von JB. Unter anderem bekannt durch die Zusammenarbeit mit dem VW Konzern, wo er auch seine unverwechselbare Handschrift hinterlies. Kraftvolles Design gepart mit Emotionen stellen sein Markenzeichen dar.



Eigenschaften

SERIE 1 B

SERIE 3 B

SERIE 5 NEON B

SERIE 8 XD B



Modus  
 Schwimmbecken Größe  
 Breite Sauger  
 Geschwindigkeit  
 Pumpenleistung  
 Gewicht A / W  
 Kabellänge  
 Wagen  
 Fernbedienung  
 Filtergröße  
 Stromversorgung  
 Betriebsdauer / Akkuladezeit  
 Bürstenart  
 Referenz  
 Preis ab o.MwSt.

Boden  
 bis 15 m  
 40 cm  
 von 10 bis 18 m/min  
 23 m³/h  
 7,5 kg/ 1,5 kg  
 16 m  
 ohne  
 ohne  
 3,1 kg  
 110 v-240 v / 24 vdc  
 —  
 PVC, Option PVA  
 xygps01

Boden u. Wand  
 bis 15 m  
 40 cm  
 von 10 bis 18 m/min  
 23 m³/h  
 9 kg/ 2 kg  
 18 m  
 mit  
 ohne  
 3,1 kg  
 110 v-240 v / 24 vdc  
 —  
 PVC, PVA-Option  
 xygps03

Boden u. Wand  
 bis 18 m  
 40 cm  
 von 10 bis 18 m/min  
 23 m³/h  
 9 kg/ 2 kg  
 20 m  
 mit  
 mit  
 3,1 kg  
 110 v-240 v / 24 vdc  
 —  
 PVC, PVA-Option  
 xygps05

Boden u. Wand  
 bis 18 m  
 40 cm  
 von 10 bis 18 m/min  
 23 m³/h  
 9 kg/ 2 kg (ohne Batterie)  
 mit Batterie  
 mit  
 mit  
 3,1 kg  
 12 Volt  
 3 h (Betriebsdauer) / 6 h (lade)  
 PVC, PVA-Option  
 xygps08

mit Akku

Garantie 2 Jahre ohne Verschleißteile. Abbildung ähnlich

# Ihr täglicher Partner für **Hotel und Wellness**

# SPOT

AQUA POSITIONING TECHNOLOGY



**NEU**

Carbon Optik



Batterie schwimmend

Fernbedienung wasserfest



Abbildung ähnlich

Serie mit oder ohne Akku

Intelligente Reinigung mit Gyroscope

Filter 100 Mikrons

Reinigung von Becken mit Hindernissen

Geringes Gewicht

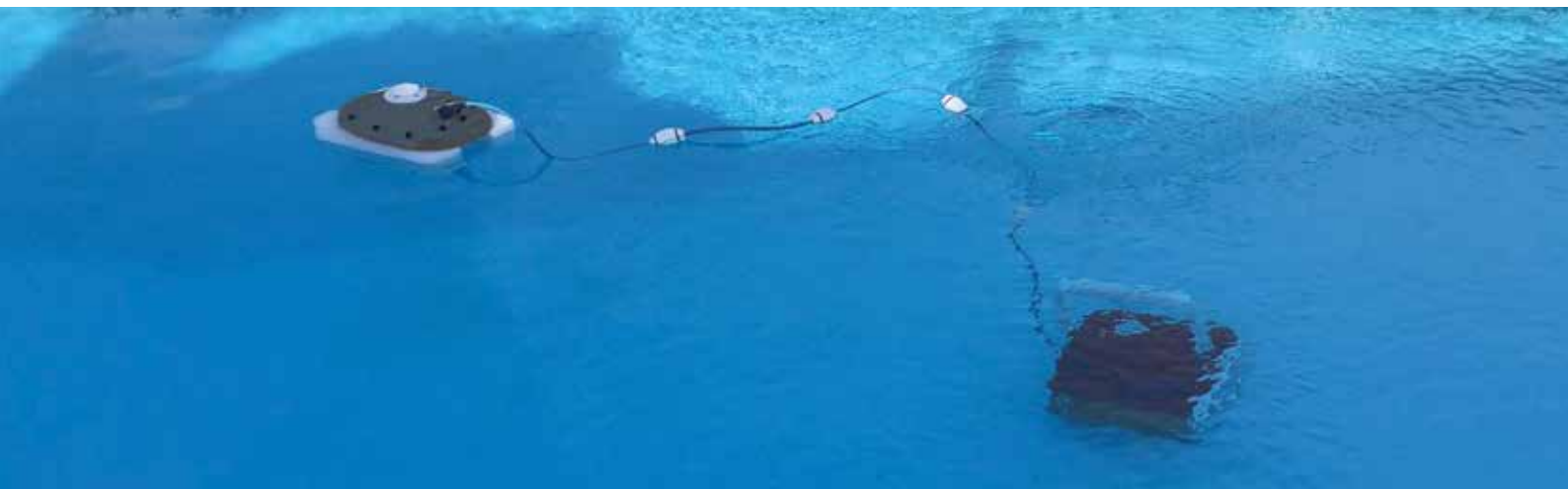

Eigenschaften



Modus  
Schwimmbecken Größe  
Breite Sauger  
Geschwindigkeit  
Pumpenleistung  
Gewicht A / W  
Kabellänge  
Wagen  
Fernbedienung  
Filtergröße  
Stromversorgung  
Betriebsdauer / Akkuladezeit  
Bürstenart  
Referenz  
Preis ab o.MwSt.

**SPOT PRO 100 A**



Boden u. Wand  
bis 25 m  
40 cm  
von 10 bis 15 m/min  
27 m³/h  
9 kg/ 2 kg  
30 m  
mit  
mit  
3,1 kg  
110 v-240 v / 24 vdc  
—  
PVC, PVA-Option  
xygpp100

**SPOT PRO 150 XD A**



mit Akku

Boden u. Wand  
bis 20 m  
40 cm  
von 10 bis 15 m/min  
27 m³/h  
9 kg/ 2 kg  
mit Batterie  
mit  
mit  
3,1 kg  
12 Volt  
3 h (Betriebsdauer) / 6 h (lade)  
PVC, PVA-Option  
xygpp150

**SPOT DUO 200 A**



Boden  
bis 50 m  
78 cm  
von 10 bis 15 m/min  
50 m³/h  
18 kg/ 4 kg  
40 m  
mit  
mit  
6,2 kg  
110 v-240 v / 24 vdc  
—  
PVC, PVA-Option  
xygpp200

Garantie 2 Jahre ohne Verschleißteile. Abbildung ähnlich.

# PEPS mit rotierenden Bürsten



EINSCANNEN  
UM VIDEO ZU  
SCHAUEN

TECHNOLOGIE  
NINJA PUMPE



peps  
machine

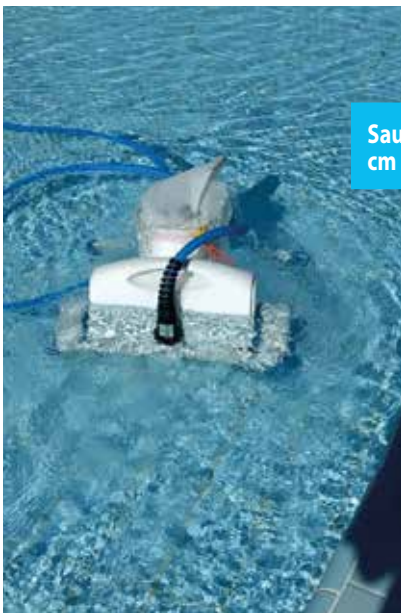

Saugleistung von 15  
cm bis 5m



Ideal für  
Babybecken

360°

anti twist Sensor

4 Filtertypen von 75  
bis 1000 mikrons



inklusive Edels-  
tahlwagen u. 30 m  
Schwimmkabel

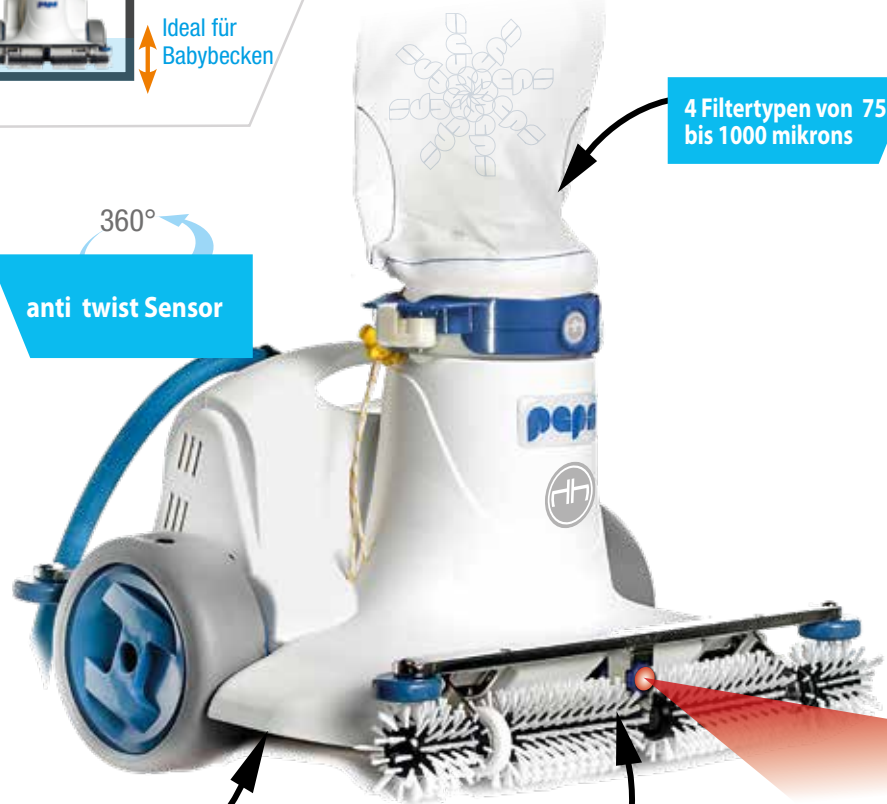

Ninja Pumpe



mit 3 fach speed

Abbildung ähnlich.



Rotierende Bürste mit 3 fach speed

Steuerung via touch Panel

Leichte Handhabung

Vielfältige Einsatzmöglichkeit

Steigung bis 25 Grad

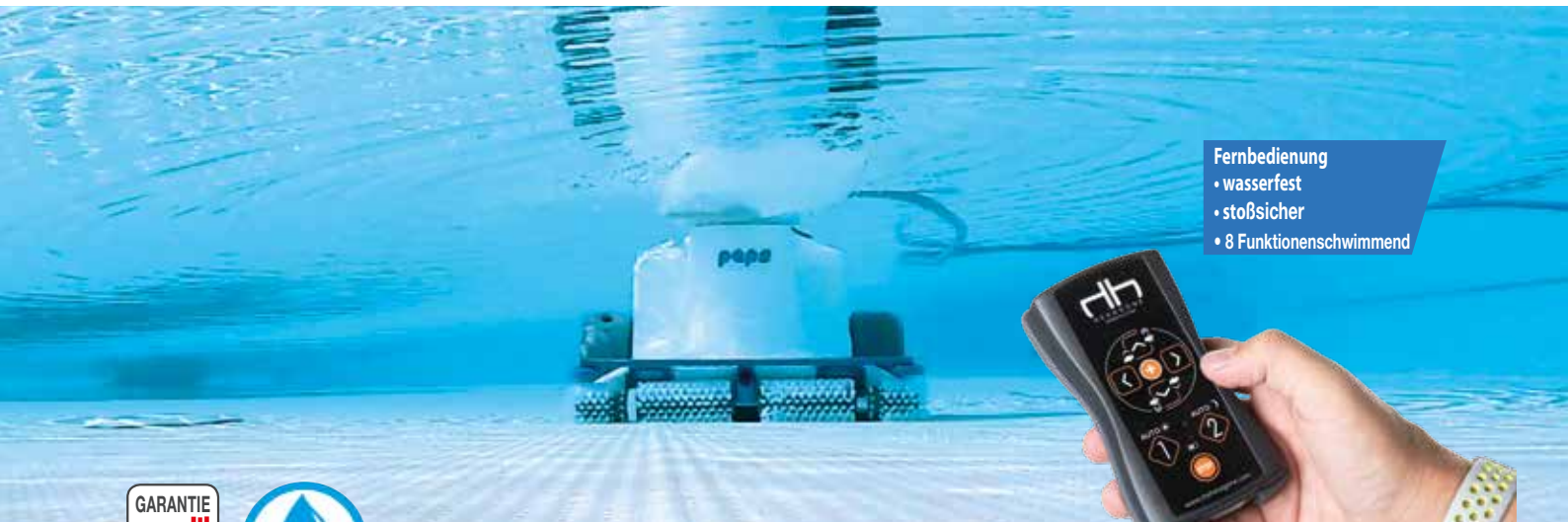

- Fernbedienung
- wasserfest
  - stoßsicher
  - 8 Funktionenschwimmend



Eigenschaften

PEPS 200 A

PEPS 300 A



Schwimmbecken Größe  
Breite Sauger  
Geschwindigkeit  
Pumpenleistung  
Gewicht A / W  
Kabellänge  
Wagen  
Filtergröße  
Infrarot (Wanderkennun)  
Stromversorgung  
Referenz  
Preis ab o.MwSt.

bis 25 m  
40 cm  
10 m/mn  
37 m³/h  
14 kg/ 2 kg  
30 m (geliefert mit)  
In edelstahl (geliefert mit)  
4 kg Sand  
1  
110 v-240 v / 12 vdc  
xypeps200

von 25 bis 50 m  
60 cm  
12 m/mn  
37 m³/h  
17 kg/ 2 kg  
40 m (geliefert mit), Optional 30 m  
In edelstahl (geliefert mit)  
6 kg Sand  
1  
110 v-240 v / 12 vdc  
xypeps300 (VERFÜGBAR IM JAHR 2020)

Intelligente Navigation



Gyroscope



FILTER

- 75 mikron  
Feine Filterung xzpepsf01n02
- 105 mikron  
Klassische Filterung (wird standardmäßig geliefert) xzpepsf01n01
- 250 mikron  
Filterung für Außen xzpepsf01n03
- 1000 mikron  
Filterung für Wiederinbetriebnahme xzpepsf01n04



Garantie 2 Jahre ohne Verschleißteile. Abbildung ähnlich.

# Der meistverkaufte Sauger in Europa\*

\* In öffentlichen Schwimmbädern



EINSCANNEN  
UM VIDEO ZU  
SCHAUEN

## Chrono mp3

einfache Reinigung

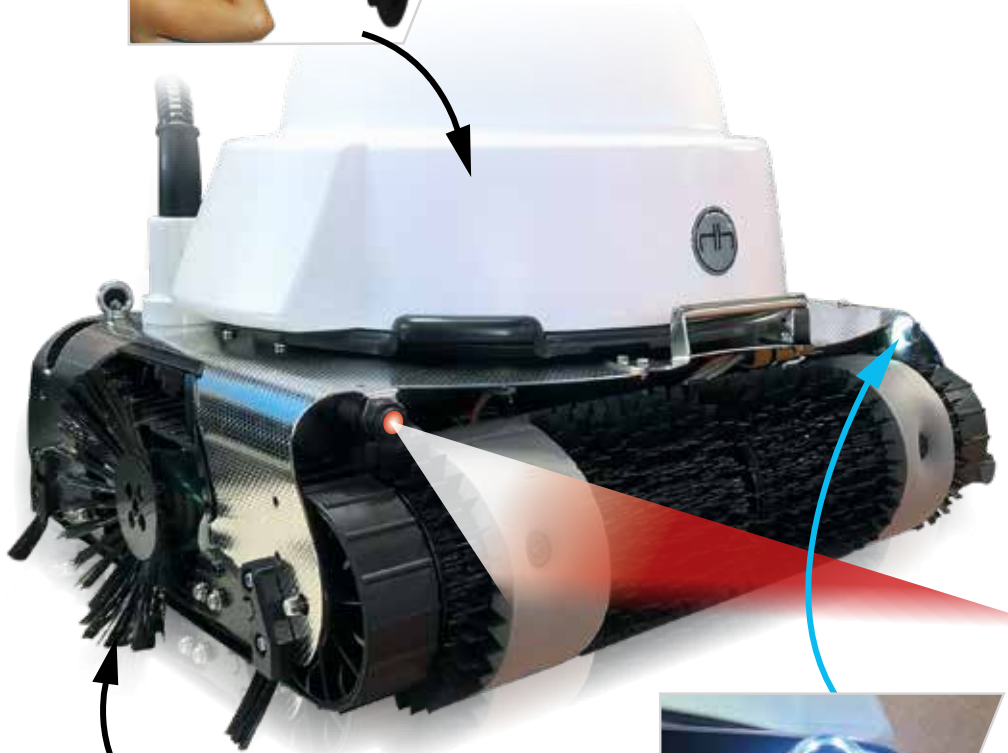
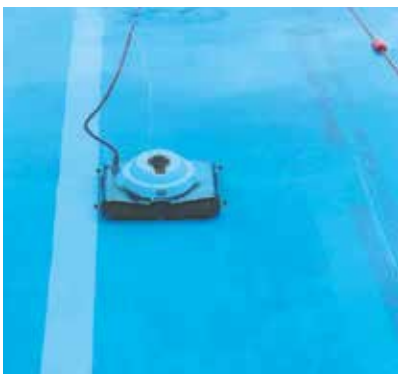
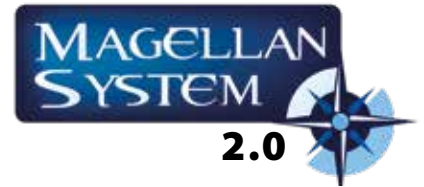

rotierende  
Seitenbürsten



MP4 Kamera mit  
Bildschirm

Abbildung ähnlich.

Marine Edelstahl Gehäuse

Maximale Reinigungsflächen Abdeckung

6 Filter Typen

Boden-und Wandreinigung

Service vor Ort durch Plug&Play Technologie



Konfigurator  
Seite 20.

Eigenschaften

CHRONO MP3 M A

CHRONO MP3 L A

CHRONO MP3 XL A



Schwimmbecken Größe	bis 25 m	25/33 m	50/60 m
Breite Sauger	50 cm	60 cm	75 cm
Geschwindigkeit	von 10 bis 18 m/min	von 10 bis 18 m/min	von 10 bis 18 m/min
Pumpenleistung	50 m³/h	50 m³/h	50 m³/h
Gewicht A / W	22 kg/ 3 kg	23 kg/ 3 kg	24 kg/ 3 kg
Filtergröße	3,1 kg	3,1 kg	3,1 kg
Infrarot (Wanderkennung)	2 oder 4	2 oder 4	2 oder 4
Stromversorgung	110 v-240 v / 24 vdc	110 v-240 v / 24 vdc	110 v-240 v / 24 vdc
Referenz	xcmp3m-std	xcmp3l-std	xcmp3xl-std
Preis ab o.MwSt.			

Garantie 2 Jahre ohne Verschleißteile. Abbildung ähnlich.



# Konfigurator

## REINIGUNGSPROGRAMME

## DOPPELTER REINIGUNGS MODUS



### Hexpresso

**Sehr Schnell**  
10' für 25m  
30' für 50m.

### Systematisch

**Schnell**  
- 45' für 25m  
- 1h30' für 50m.  
zxcmp3e02n03

### Kreuz Magellan

**Klassisch**  
- 1h15' für 25m  
- 3h für 50m.  
zxcmp3e02n01

### V-MODUS

**Lang**  
- 2h30 für 25m  
- 5h für 50m.  
zxcmp3e02n04

### Option Boden und Wände

**Sehr Lang**  
- 3h30' für 25m  
- 6h für 50m.  
zxcmp3e02n02

## SCHWIMMKABEL



### 25 m

Selbstschwimmendes verstärktes PVC Kabel  
zxcmp3c01n02 (für MP3)  
zxcmp3c02n01 (für MP4)



### 32 m

Selbstschwimmendes verstärktes PVC Kabel  
zxcmp3c01n04 (für MP3)  
zxcmp3c02n02 (für MP4)



### 40 m

Selbstschwimmendes verstärktes PVC Kabel  
zxcmp3c01n05 (für MP3)  
zxcmp3c02n03 (für MP4)



### 50 m

Selbstschwimmendes verstärktes PVC Kabel  
zxcmp3c01n06 (für MP3)  
zxcmp3c02n04 (für MP4)

## TRANSPORTWAGEN



### Gabelwagen

Mit Schlauchrolle und zwei Gabeln  
zxcmp3k01n01



### Transportwagen mit Aufrollvorrichtung 25-32m

Mit Aufrollvorrichtung und Wagenschaufel  
zxcmp3k01n02



### Transportwagen mit Aufrollvorrichtung 40-50m

Mit Aufrollvorrichtung und Wagenschaufel  
zxcmp3k01n03



### Kranwagen

Ausgestattet mit einer Winde  
zxcmp3k01n04

## KAMERA



Für den mobilen Hintergrund



### Optional Kamera

IP68 mit 8 Leds

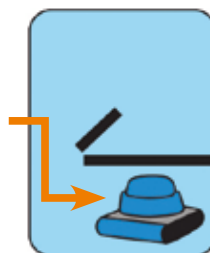

Garantie 2 Jahre ohne Verschleißteile. Abbildung ähnlich.

## FILTER



**20 mikron**  
Sehr feine Filterung.  
Algen, Pilze, Kieselalgen.  
xzcmp3f01n03



**75 mikron**  
Feiner Filter.  
Sand, Algen.  
xzcmp3f01n07



**105 mikron**  
Klassische Filterung.  
Sand, Haare, Bandagen.  
xzcmp3f01n01

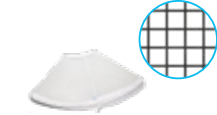

**250 mikron**  
Filterung für Außen.  
Blätter, Kies.  
xzcmp3f01n02

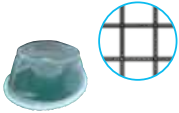

**1000 mikron**  
Vorfilter.  
Blätter, Piercings.  
xzcmp3f01n04



**2000 mikron**  
Vorfilter.  
Große Trümmer, Stein.  
xzcmp3f01n08



**Laub - vorfilter**  
1 cm.  
fb0002n000



**TOP 1**  
Extra Filtration, TOP1 Beutel.  
Die ganze Finesse anpassungsfähiger  
Taschen. pb0080n000 + pb0081n000 + qp0025n001  
(Preis ohne Filter, NC)  
146€



## BÜRSTEN

### PVC

Für M  
xzcmp3d02n03  
xzcmp3d02n06 (für wand)  
Für L  
xzcmp3d01n09  
xzcmp3d01n12 (für wand)  
Für XL  
xzcmp3d02n15  
xzcmp3d02n18 (für wand)

Betonboden



### Mix

Für M  
xzcmp3d01n01  
xzcmp3d02n04 (für wand)  
Für L  
xzcmp3d01n07  
xzcmp3d02n10 (für wand)  
Für XL  
xzcmp3d01n13  
xzcmp3d02n16 (für wand)

Fliesenbelag



### PVA

Für M  
xzcmp3d01n02  
xzcmp3d02n05 (für wand)  
Für L  
xzcmp3d02n08  
xzcmp3d01n11 (für wand)  
Für XL  
xzcmp3d02n14  
xzcmp3d02n17 (für wand)

Edelstahl-  
Folienbelag



## ZUBEHÖR



**Versetzte  
E-BOX**

xzcmp3e03n03



**Kit  
Bodenfreiheit**

xzcmp3a01n04/5/6



**Schutzplane**

ka0203n000  
Garantie 2 Jahre ohne Verschleißteile. Abbildung ähnlich.



**Kit  
Wasserdruck**

xzcmp3h01n03



**Kit  
Salzwasser**

xzcmp3e01n02



**Kit  
Liner M/L/XL**

xzcmp3e00n04/5/6

# Reinigungsprogramme

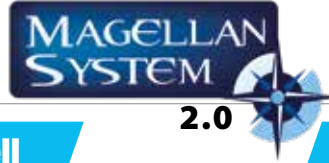

## Sehr Schnell

Teilbedeckung



**Hexpresso modus**  
75 % der Verschmutzung werden beseitigt  
- 10 min für 25 m - 30 min für 50 m  
NC



## Schnell

System Abdeckung

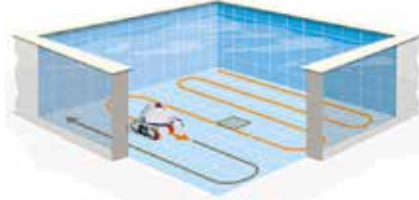

**Systematisch modus**  
Bahn für Bahn Verfahren  
- 45 min für 25 m - 1h30 für 50 m  
zxcmp3e02n03

## Klassisch

Doppelte Abdeckung



**Magellan-Kreuz modus**  
Kreuzverfahren  
- 1h15 für 25 m - 3h für 50 m  
zxcmp3e02n01

## Lang

Dreifache Goldvervierfachung

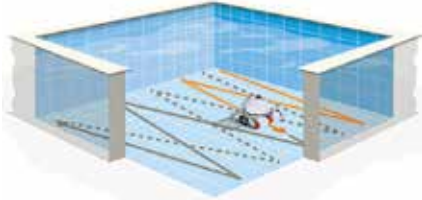

**V-Modus**  
Sich durch V-Linien bewegen, viele Passagen  
- 2h30 für 25 m - 5h für 50 m  
zxcmp3e02n04

## Sehr Lang

Gesamtbedeckung



**Boden und Wände modus**  
Zyklus lang Boden und Wände  
- 3h30 für 25 m - 6h für 50 m  
zxcmp3e02n02



## DUO

Auto 1

Auto 2



**COMBI-Modus**  
Möglichkeit, 2 Reinigungsmodi zu kombinieren automatisch, um 1 Auto-Modus und 2 Auto-Modus zu verknüpfen deiner Wahl.

# Sensoren Sauger

Erkennungen von Wänden, Hindernissen:

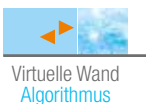

Trajektoriensteuerung:



Roboter-Sicherheitsmanagement:



# Bodenbeschaffenheit

Egal welche Form:



Egal welcher Bodentyp:



Abbildung ähnlich.



# Farbiges Touchscreen **Interface**

Reinigungsmodus in Abhängigkeit von Zeitvorgabe

Touchscreen Steuerung



## Touchscreen Oberfläche

HexaTouch



FERNSTEUERUNG MIT DER FERNBEDIENUNG

SPEZIALMENÜ  
**AUTO** +



AUSWAHL DER REINIGUNGSWEGE



ZEITVERSETZTER START / SOFORTSTART



BEDIENFELD, EINSTELLUNGEN, MENÜ, FEHLERMELDUNG



MENÜ: GESCHWINDIGKEIT, REINIGUNGSZEIT

Abbildung ähnlich.



EINSCANNEN  
UM VIDEO ZU  
SCHAUEN

# Viking gebundener **Chlorkiller**

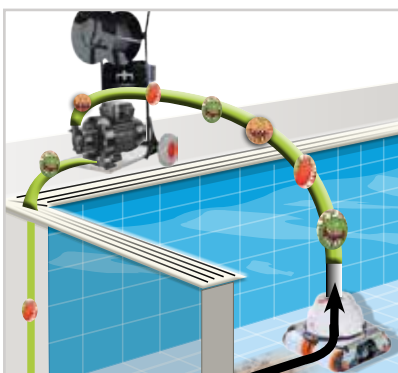
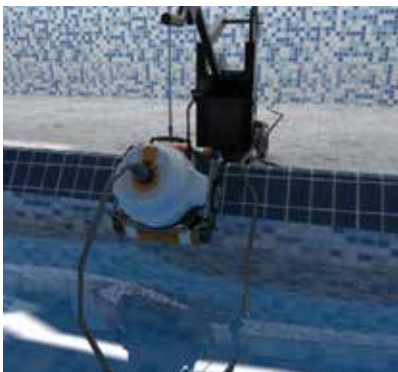

1. Pumpe im Roboter

2. Pumpe für den Hauptfilter



Wasser Sensor



Garantie 2 Jahre ohne Verschleißteile. Abbildung ähnlich.





\*Nach der Studie des  
Tecnologisk Institute,  
Dänemark

Reinigung des Biofilms in Bodennähe

Reduziert die Zugabe von Chemikalien

Reduziert die gebundenen Chlorwerte



einzigartige  
Technologie

weltweit\*  
\* international patentiert



Eigenschaften

VIKING M A

VIKING XL A



Konfigurator  
Seite 20.

Schwimmbecken Größe  
Breite Sauger  
Geschwindigkeit  
Pumpenleistung  
Gewicht A / W  
Filtergröße (Innere)  
Infrarot (Wanderkennun)  
Stromversorgung  
Referenz  
Preis ab o.MwSt.

bis 25 m  
50 cm  
voor 10 bis 15 m/min  
50 m³/h  
22 kg/ 3 kg  
3,1 kg  
2 oder 4  
110 v-240 v / 24 vdc  
xcmp3m-std510vkg

50/60 m  
75 cm  
voor 10 bis 15 m/min  
50 m³/h  
24 kg/ 3 kg  
3,1 kg  
2 oder 4  
110 v-240 v / 24 vdc  
xcmp3xl-stdvkg



Garantie 2 Jahre ohne Verschleißteile. Abbildung ähnlich.

# Automatische Reinigung für Schwallwasserbehälter



EINSCANNEN  
UM VIDEO ZU  
SCHAUEN



---

**Bleibt dauerhaft im Schwallwasserbehälter**

---

**Reinigt nach Intervallvorgaben**

---

**Senkt dauerhaft Verschmutzungen**

---

**Vereinfacht die Grundreinigung**

---

**Reduziert dauerhaft Ihre gebundenen Chlorwerte**

---

Garantie 2 Jahre ohne Verschleißteile. Abbildung ähnlich.

# Automatische Reinigung ihres Schwallwasserbehälters



GARANTIE  
**2**  
JAHRE



Pumpe  
externen

## Eigenschaften

Schwimmbecken Größe  
Breite Sauger  
Geschwindigkeit  
Pumpenleistung  
Gewicht A / W  
Kabellänge  
Wagen  
Filtergröße  
Infrarot (Wandkennun)  
Stromversorgung  
Referenz  
Preis ab o.MwSt.

## DARK CLEANER B

Ausgleichsbehälter  
40 cm  
8 m/mn  
30 m³/h  
14 kg/ 2 kg  
16 m (geliefert mit)  
edelstahl  
Externen  
1  
110 v-240 v / 12 vdc  
xypeps100vkg

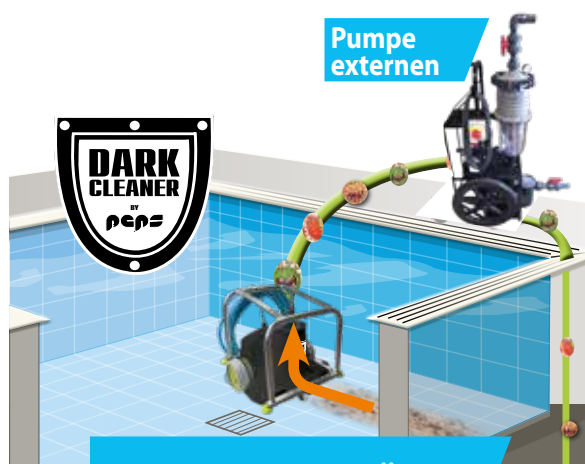

**AUSGLEICHSBEHÄLTER**

Garantie 2 Jahre ohne Verschleißteile. Abbildung ähnlich.



EINSCANNEN  
UM VIDEO ZU  
SCHAUEN

# Handsauger

## Quickvac'



- 75 mikron  
Feine Filterung
- 100 mikron  
Klassische Filterung
- 250 mikron  
Filterung für Außen
- 1000 mikron  
Filterung für  
Wiederinbetriebnahme

Filter

14m  
Kabellänge

Teleskopstange



15 CM  
MINIMALER  
WASSERSTAND

BESTSELLER

### QUICK VAC' BABY POOL



Ausgestattet mit 4  
360° schwenkbaren  
Rädern



Abbildung ähnlich.



## Handsauger mit 12V Batterie

Direkte Absaugung in den Filterbeutel

Einfaches Handling mit 4 360° schwenkbaren Räder

Ideal für kleinere Becken ab 15cm Wassertiefe

Lieferung inkl. Transportwagen, Batterie, Ladegerät und Teleskopstange



### Eigenschaften

# Quick Vac'

**Option Sektor**

Breite  
Pumpenleistung  
Wagen/ Châssis  
Kabellänge  
Gewicht W  
Pumpe  
Filtration (mikron)  
Filtergröße  
Bertiebsdauer  
Stromversorgung  
Minimale Wassertiefe  
Referenz batterie/Sektor  
Preis ab o.MwSt.

### \*Quick Vac' Baby pool **A**



40 cm  
40m³/h  
Aluminium/UNBS  
14 m  
5 kg  
250 W  
75, 100, 250, 1000 µ  
2kg  
3h  
12V Batterie / Sektor  
15 cm  
xz490fv003-d-000b / xz490fv003-d-000s

### Quick Vac' classic **A**



40 cm  
40m³/h  
Aluminium/UNBS  
14 m  
5 kg  
250 W  
75, 100, 250, 1000 µ  
4 kg  
3h  
12V Batterie / Sektor  
40 cm  
xz490fv002-d-000b / xz490fv002-d-000s

### Quick Vac' XL **B**



110 cm  
40m³/h  
Aluminium/UNBS  
21 m  
7 kg  
250 W  
75, 100, 250, 1000 µ  
6 kg  
3h  
12V Batterie / Sektor  
40 cm  
xz490fv003000-d-000b/ xz490fv003000-d-000s

Garantie 2 Jahre ohne Verschleißteile. Abbildung ähnlich.

# Hexagone, dass größte Sortiment

## PRIVAT

Eigenschaften

\*SERIE 1 B

\*SERIE 3 B

\*SERIE 5 B

\*SERIE 8 B



Einsatz
<b>Schwimmbecken</b>
Saugerbreite
Reinigung Geschwindigkeit
Saugleistung
Kabellänge
Wagen
Filtrationskapazität
Infrarot (Wanderkennung)
Versorgung
Kamera
Gewicht A / W
mind. Wassertiefe
<b>Preis o.MwSt</b>
Seitennummer



Normal
<b>60 m<sup>2</sup></b>
40 cm
vor 10 bis 18 m/min
23 m <sup>3</sup> /h
16 m
Nicht
3,1 kg
Nicht
110 v-240 v / 24 vdc
Nicht
7,5 kg/ 1,5 kg
30 cm
12



Normal
<b>60 m<sup>2</sup></b>
40 cm
vor 10 bis 18 m/min
23 m <sup>3</sup> /h
18 m
Ja (geliefert mit)
3,1 kg
Nicht
110 v-240 v / 24 vdc
Nicht
9 kg/ 2 kg
30 cm
12



Normal
<b>80 m<sup>2</sup></b>
40 cm
vor 10 bis 18 m/min
23 m <sup>3</sup> /h
20 m
Ja (geliefert mit)
3,1 kg
Nicht
110 v-240 v / 24 vdc
Nicht
9 kg/ 2 kg
30 cm
12



Normal
<b>80 m<sup>2</sup></b>
40 cm
vor 10 bis 18 m/min
23 m <sup>3</sup> /h
Mit Batterie
Ja (geliefert mit)
3,1 kg
Nicht
12V Batterie
Nicht
9 kg/ 2 kg
30 cm
12

## PRO +

Eigenschaften

CHRONO MP3 M A

CHRONO MP3 L A

CHRONO MP3 XL A

VIKING M A



Einsatz
<b>Schwimmbecken</b>
Saugerbreite
Reinigung Geschwindigkeit
Saugleistung
Kabellänge
Wagen
Filtrationskapazität
Infrarot (Wanderkennung)
Versorgung
Kamera
Gewicht A / W
mind. Wassertiefe
<b>Preis o.MwSt</b>
Seitennummer



Intensiv
<b>300 m<sup>2</sup></b>
50 cm
vor 10 bis 18 m/min
50 m <sup>3</sup> /h
25, 32, 40 oder 50 m
Edelstahl (4 Modelle)
3,1 kg
2 oder 4
110 v-240 v / 24 vdc
Ja (MP4)
22 kg/ 3 kg
40 cm
18



Intensiv
<b>495 m<sup>2</sup></b>
60 cm
vor 10 bis 18 m/min
50 m <sup>3</sup> /h
25, 32, 40 oder 50 m
Edelstahl (4 Modelle)
3,1 kg
2 oder 4
110 v-240 v / 24 vdc
Ja (MP4)
23 kg/ 3 kg
40 cm
18



Intensiv
<b>1250 m<sup>2</sup></b>
75 cm
vor 10 bis 18 m/min
50 m <sup>3</sup> /h
25, 32, 40 oder 50 m
Edelstahl (4 Modelle)
3,1 kg
2 oder 4
110 v-240 v / 24 vdc
Ja (MP4)
24 kg/ 3 kg
40 cm
18



Ultrafiltration
<b>350 m<sup>2</sup></b>
50 cm
vor 10 bis 15 m/min
50 m <sup>3</sup> /h
25, 32, 40 oder 50 m
Edelstahl Aufrollvorrichtung mit Hebekran
3,1 kg (Innere)
2 oder 4
110 v-240 v / 24 vdc
Ja (MP4)
22 kg/ 3 kg
50 cm
24

Garantie 2 Jahre ohne Verschleißteile. Abbildung ähnlich.

# an Beckensauger auf dem Markt

## SEMI-PRO

### SPOT PRO 100 A



Intensiv
<b>200 m<sup>2</sup></b>
40 cm
vor 10 bis 15 m/min
27 m <sup>3</sup> /h
30 m
Ja (geliefert mit)
3,1 kg
Nicht
110 v-240 v / 24 vdc
Nicht
9 kg/ 2 kg
30 cm
14

### SPOT PRO 150 XD A

MIT AKKU



Intensiv
<b>150 m<sup>2</sup></b>
40 cm
vor 10 bis 15 m/min
27 m <sup>3</sup> /h
Mit Batterie
Ja (geliefert mit)
3,1 kg
Non
12V Batterie
Nicht
9 kg/ 2 kg
30 cm
14

### SPOT DUO 200 A



Intensiv
<b>400 m<sup>2</sup></b>
78 cm
vor 10 bis 15 m/min
50 m <sup>3</sup> /h
40 m
Ja (geliefert mit)
6,2 kg Sand
1
110 v-240 v / 24 vdc
Nicht
18 kg/ 4 kg
30 cm
14

## PRO

### PEPS 200 A



Intensiv
<b>250 m<sup>2</sup></b>
40 cm
10 m/min
37 m <sup>3</sup> /h
30 m (geliefert mit)
In edelstahl (geliefert mit)
4 kg Sand
1
110 v-240 v / 12 vdc
Nicht
14 kg/ 2 kg
15 cm
16

### PEPS 300 A



Intensiv
<b>400 m<sup>2</sup></b>
60 cm
12 m/min
37 m <sup>3</sup> /h
40 m (geliefert mit), 30 m en option
In edelstahl (geliefert mit)
6 kg Sand
1
110 v-240 v / 12 vdc
Nicht
17 kg/ 2 kg
15 cm
16

## VIKING BIOFILM

### VIKING XL A



Ultrafiltration
<b>800 m<sup>2</sup></b>
75 cm
vor 10 bis 15 m/min
50 m <sup>3</sup> /h
25, 32, 40 oder 50 m
Edelstahl Aufrollvorrichtung mit Hebekran
3,1 kg (Innere)
2 ou 4
110 v-240 v / 24 vdc
Ja (MP4)
24 kg/ 3 kg
50 cm
24

### DARK CLEANER B



Ultrafiltration
<b>100 m<sup>2</sup></b>
40 cm
8 m/min
30 m <sup>3</sup> /h
16 m
In edelstahl (geliefert mit)
Externen
1 (Wanddetektion)
110 v-240 v / 12 vdc
Nicht
14 kg/ 2 kg
50 cm
26

### BABY POOL A



Normal
<b>800 m<sup>2</sup></b>
75 cm
—
50 m <sup>3</sup> /h
25, 32, 40 oder 50 m
Aluminium/UNBS
2 kg
Nicht
12V Batterie / Sektor
Nicht
5 kg (Gewicht außerhalb Wasser)
50 cm
28

## QUICK VAC' MANUAL

### QUICK VAC' CLASSIC A



Intensiv
<b>1000 m<sup>2</sup></b>
50 cm
—
50 m <sup>3</sup> /h
25, 32, 40 oder 50 m
Aluminium/UNBS
4 kg)
Nicht
12V Batterie / Sektor
Nicht
5 kg (Gewicht außerhalb Wasser)
50 cm
28

### QUICK VAC' XL A



Intensiv
<b>1500 m<sup>2</sup></b>
75 cm
—
50 m <sup>3</sup> /h
25, 32, 40 oder 50 m
Aluminium/UNBS
6 kg
Nicht
12V Batterie / Sektor
Nicht
7 kg (Gewicht außerhalb Wasser)
50 cm
28

Garantie 2 Jahre ohne Verschleißteile. Abbildung ähnlich.



**mit  
Kranwagen**



**Vor Filter**



Abbildung ähnlich.



# Bio-Matic Roboter

## NATURBAD

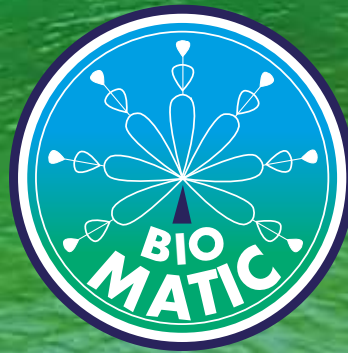

### So wählen Sie...

- Beckengröße
- Filtertyp
- Filtrationsfeinheit

### Schlauchwagen



### Trommel Filter



Abbildung ähnlich.



# Dreifachfiltersystem

1. Bodenverunreinigung -> Grundreinigung über Kanal / Abwasser -einmalige Durchführung
2. Regelmäßige Reinigung über Vorfilter ins Becken Standardverfahren
3. Ultrafeine Filtration über einen Trommelfilter Optional



**ABWASSER**

Abbildung ähnlich.

# 3 in 1 Lösung

2

Regelmäßige automatische  
Schwimmbeckenabsaugung  
(empfohlen mindestens 3  
mal wöchentlich)

3

Ultrafeine Filtration  
als Zusatz über  
einen Trommelfilter  
(optional)



Abbildung ähnlich.

# BIO-MATIC

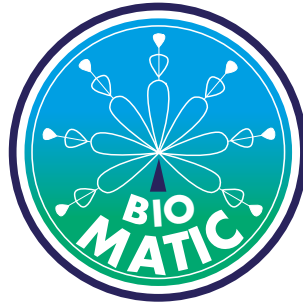

Garantie 2 Jahre ohne Verschleißteile. Abbildung ähnlich.

3 Stufenreinigung

Entfernt grobe Verschmutzungen

Nachhaltige Reinigung

Entfernung der Nährstoffe

Geringes Algenwachstum



Bodensauger



Eigenschaften

BIOMATIC M **A**

BIOMATIC XL **A**



Schwimmbecken Größe  
Breite Sauger  
Geschwindigkeit  
Pumpenleistung  
Gewicht A / W  
Filtergröße (Innere)  
Infrarot (Wanderkennun)  
Stromversorgung  
Referenz  
Preis ab o.MwSt.



1000 m<sup>2</sup>  
50 cm  
vor 10 bis 15 m/min  
50 m<sup>3</sup>/h  
22 kg/ 3 kg  
3,1 kg  
2 oder 4  
110 v-240 v / 24 vdc  
NC



2000 m<sup>2</sup>  
75 cm  
vor 10 bis 15 m/min  
50 m<sup>3</sup>/h  
24 kg/ 3 kg  
3,1 kg  
2 oder 4  
110 v-240 v / 24 vdc  
NC

Garantie 2 Jahre ohne Verschleißteile. Abbildung ähnlich.



# Konfigurator

## SCHWIMMSCHLAUCH



25 m

Selbstschwimmendes verstärktes PVC Kabel.  
zxcmp3c01n02



32 m

Selbstschwimmendes verstärktes PVC Kabel.  
zxcmp3c01n04

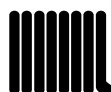

40 m

Selbstschwimmendes verstärktes PVC Kabel.  
zxcmp3c01n05

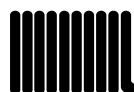

50 m

Selbstschwimmendes verstärktes PVC Kabel.  
zxcmp3c01n06



60 m

Selbstschwimmendes verstärktes PVC Kabel.  
zxcmp3c01n06

## SAUGSCHLAUCH Ø 50MM



25 m

Selbstschwimmendes verstärktes PVC Kabel.  
zxcmp3c01n02



32 m

Selbstschwimmendes verstärktes PVC Kabel.  
zxcmp3c01n04



40 m

Selbstschwimmendes verstärktes PVC Kabel.  
zxcmp3c01n05



50 m

Selbstschwimmendes verstärktes PVC Kabel.  
zxcmp3c01n06



60 m

Selbstschwimmendes verstärktes PVC Kabel.  
zxcmp3c01n06

## ABASSERSCHLAUCH Ø 38MM



15 m

Selbstschwimmendes verstärktes PVC Kabel.  
zxcmp3c01n02



25 m

Selbstschwimmendes verstärktes PVC Kabel.  
zxcmp3c01n04

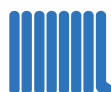

35 m

Selbstschwimmendes verstärktes PVC Kabel.  
zxcmp3c01n05

## TRANSPORTWAGEN



Aufrollvorrichtung 40-50m

Mit Aufrollvorrichtung und Wagenschaufel.  
zxcmp3k01n03



Hebelkran

Ausgestattet mit einer Winde.  
zxcmp3k01n04



## SCHLAUCHTROMMEL

Für selbstschwimmendes verstärktes PVC Kabel.  
AN



## VERBINDER BIOMATIC

Für selbstschwimmendes verstärktes PVC Kabel.  
AN

Garantie 2 Jahre ohne Verschleißteile. Abbildung ähnlich.

## VORFILTER

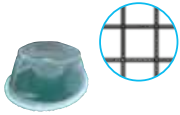

**1000 mikron**  
Vorfilter.

xzcmp3f01n04



**2000 mikron**  
Vorfilter.

xzcmp3f01n08



**3000 mikron**  
Vorfilter..

xzcmp3f01n07

## BÜRSTEN

PVC



**PVC**

**M**  
xzcmp3d02n03  
xzcmp3d02n06

**L**  
xzcmp3d01n09  
xzcmp3d01n12

**XL**  
xzcmp3d02n15  
xzcmp3d02n18

PVA



**PVA**

**M**  
xzcmp3d01n02  
xzcmp3d02n05

**L**  
xzcmp3d02n08  
xzcmp3d01n11

**XL**  
xzcmp3d02n14  
xzcmp3d02n17



Bodensauger

## TROMMEL FILTER FÜR BIO POOL **F**

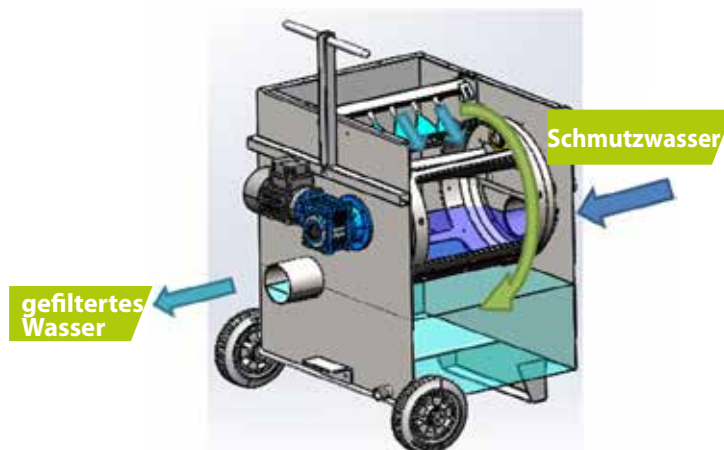

Gehäuse	Edelstahl
Filterfeinheit	100 mikron
Volumen	50 m <sup>3</sup> /h
Intervall Spülung	nach Bedarf
Spannung	110 v-240 v / 24 vdc

Garantie 2 Jahre ohne Verschleißteile. Abbildung ähnlich.

# Die optimale Naturbadreinigung

Perfekt für

**WAND  
UND  
BODENREINIGUNG**

line

Vollkommen neu kommt der LINEO XL auf den Markt. Die erste elektrische Rotationsbürste mit Absaugungsanschluss wird über die 2.4 bis 4.8 m lange Teleskopstange geführt. Die gesamte Stromversorgung samt Li-ion Akku, Kabel und Schalter ist baugleich zur LINEO XXL, dadurch ergibt sich ein kompatibles System das dem Nutzer beide Geräte mit nur einem

Versorgungsset erschließt. Während die LINEO XXL vor allem für die Bodenreinigung gedacht ist kann der LINEO XL Wände um so besser. Die verwendete, völlig neue Vacugrip-Bürste gibt den während des Bürstvorganges gelösten Schmutz durch die Bürste selbst über den Saugschlauch ab. In Verbindung mit dem Schlamm-sauger wird die Bürste soweit selbständig an die Wand gezogen, dass ein kraftfreies Bewegen der Bürste über die Teleskopstange erzielt wird.

Die optimale  
Kombination  
der effektiven  
Natur-Poolreinigung



Abbildung ähnlich.



# Rotierende Reinigungsbürsten

Eigenschaften

Lineo XL große Tiefe **A**

Lineo Rotationsbürste XXL **A**

Pool Sauger Quick Vac Bio **F**

line



Rotierende Zylinderbürsten für die Ablösung hartnäckigster Verschmutzung



Abmessungen Bürsten  
Stromversorgung  
Teleskopgriff  
Ladegerät  
Bertiebsdauer  
Gewicht  
Bürsten / Reinigen  
Abmessungen (BxTxH Fallbar)  
Referenz  
Preis o.MwSt.

ø 22 cm  
24V Batterie Li-ion  
250 bis 500 cm  
Seriell  
>1h bis 2h  
4 kg  
Schwenkbare Nylonbürste (optionales Pad)  
—  
xlineobb22n000  
Lieferung mit Bürste 2 173€

Breite 44 cm  
24V Batterie Li-ion  
250 bis 500 cm  
Seriell  
>2h bis 3h  
6 kg  
Einstellbare Nylonrolle  
—  
xlineobs44n000  
Lieferung mit einer schwarzen Rolle 2 270€

—  
110V-240V  
250 bis 500 cm  
—  
—  
32,5 kg  
Dreiecksbürste  
85 x 46 x 62 cm  
z260forultra

Passt mit Lineo-Bürsten

Bodensauger

## Zubehör Lineo XL

Spiral Kabel ■

Akku ■

Verlängerung ■

Griff ■

Pad Halter ■

Pad ■



mit Stecker.  
NA



Li-ion Akku-10 Ah.  
NA



Für Akku Batterie 7.5 m.  
NA



Für besseres handling.  
NA



Notwendig für Pads.  
NA



Grün, Rot, Blau, Weiß  
NA

NA

## Zubehör Lineo XXL

Spiral Kabel ■

Akku ■

Tasche ■

Ladegerät ■

Zylinder Schrubbürste ■



mit Stecker.  
NA



Li-ion Akku-10 Ah.  
NA



Tasche für Batterie.  
NA



Für Bisam ohne Batterie.  
NA



Grün, sehr hart-Rot, hart.  
NA

Schwarz, soft-Gelb, medium soft  
NA

NA

## Zubehör Quick Vac' Bio

Vorabscheider SZ100 ■

Absauglocke SZ200 ■

Absauglocke SZ201 ■

Saugbürste SZ354 ■

Ablauf Verl. SZ701 ■

Saug Verl. SZ702 ■



mit Anschluss.  
NA



ø25 cm für Grund Reinigung.  
NA



20 x 10 cm für Grund Reinigung.  
NA



ø 8 cm, speziell für Ecken.  
NA



12 m, mit 2 C-Verbinder.  
NA



12 m, mit Verbinder.  
NA

NA

Abbildung ähnlich.

# Die Kraft eines **Zyclons**

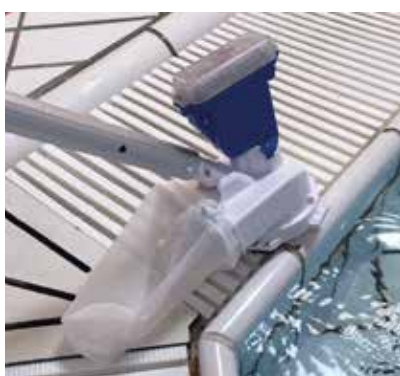

**Quick Vac'**  
**Cyclone**

Ausgang  
Wasser

Filter

Filtration durch  
Zentrifugalkraft

**QUICK  
VAC'  
CYCLONE**

Eingang  
Wasser



Abbildung ähnlich.

Eigenschaften

# Quick Vac' Cyclone

**Quick Vac' Cyclone E**



Reinigung bis zu 300m<sup>2</sup>  
von 0,5 bis 1 HP  
Thermoplast / Polycarbonat  
10 m  
35 kg  
663 W  
Filterkartuschen  
3,7m<sup>2</sup> Filterfläche  
—  
—  
220 - 240 V  
z289h200400hex

**Pumpe Quick Vac' ■**



L.45 x P.112 x H.86 cm  
27m<sup>3</sup>/h  
—  
15 m  
34 kg  
NC  
—  
—  
230 V  
NC

**Bürstenkopf Fairlock A**



48 cm/ 96 cm  
—  
Kunststoff  
Schwimmschlauch (optional)  
3,5 kg/ 7 kg  
—  
—  
15 cm  
—  
z124ffairlock / z124ffairlock96cm  
**A** - **A**

**Quick Vac' spa turbo XL B**



40 cm  
15m<sup>3</sup>/h  
Kunststoff ABS  
—  
1,4 kg  
250 W  
50 oder 100 µ  
1 kg Sand  
2h  
21 cm  
Batterie 12V Akku  
z160hplwrxl

Breite  
Pumpenleistung  
Material  
Kabellänge  
Gewicht außerhalb Wasser  
Pumpe  
Filtration (mikron)  
Filtergröße  
Betriebsdauer  
Minimale Wassertiefe  
Stromversorgung  
Referenz

Bodensauger



**Schwimmender Schlauch F**



Durchmesser 38 mm oder 50 mm.  
**F** 25 m, ø 38 mm  
z218h44309-25m  
**F** 25 m, ø 50 mm  
z218h44329-25m  
Andere Längen auf Anfrage

**Teleskopgriff A**



Aus Aluminium mit Handgriff.  
**A** 2,4-4,8 m  
z218f044030  
**A** 7,5 m verstärkt  
z218f44004  
**A** 10 m verstärkt  
z218f44005

**Kescher F**



Kescher aus Edelstahl mit robustem Filter.  
**F** Klassisches Kescher  
z218f44647  
**F** Verstärkter Kescher  
z797frbtb

**Wandbürste A**



Geschwungene Bürste, verstärkt  
Breite 45 cm.  
**A** Ein Clip  
z218f44645cl  
**A** Ein Schmetterling  
z218f44645pp  
**A** verstärkt  
z246f814005012

**Bürste 360° A**



Clips-Befestigung. 30 cm.  
Kurzhaarbürste 360°.  
**A** Bürste 30 cm  
z181fac88072  
**A** Bürste 45 cm  
z181fac88757

Abbildung ähnlich.



## Mobile Schwimmbeckenlifte

**Mobile**



SEITE 46

**unikart**  
design



SEITE 48

**unikart**  
classic



SEITE 50-51

Abbildung ähnlich.



# Zugang für alle

## Stationär Schwimmbeckenlifte



SEITE 52 und 55 **injet**



SEITE 54 **ifix**



SEITE 51 und 55 **SRSmith**

Stationär

Abbildung ähnlich.

# Zugang für alle!



EINSCANNEN  
UM VIDEO ZU  
SCHAUEN

**UNIKART  
DESIGN  
300**



Motorisierte  
Version ab 2019  
erhältlich

Verstellbare  
Kopfstütze



Variable  
Armlehnen



Gegengewicht

  
**136**  
MAXI

2 Hinterräder  
360° mit  
Bremsen

Inkl. Bremsstop  
für den  
Beckenrand



Abbildung ähnlich.

**PATENT  
WELWEIT**



Einfacher Zugang für alle

Apave zertifiziert

Kein Motor - sofortige Verfügbarkeit

Doppelwindensicherheitssystem

Erfüllt die Norm 2006/42 CE



Zugang Pool

**BESTSELLER**

**unikart**  
design

## Mobile

### Eigenschaften

Maximale Hebeleistung  
Gewicht mit Gegengewicht  
Versorgung  
Hinterräder  
Vorderräder  
Maße (B x T x H)  
Wagen/ Sitz  
System  
Absenkung  
Referenz  
Preis ab o.MwSt.

**EINSATZ  
NORMALER**

**Unikart Design manuell 300 A**

bis 136 kg  
365 kg  
keine  
2 mit Bremsen  
feste Räder  
80 x 120 x 170 cm  
lackierter Edelstahl/ Polypropylen  
Gurtwinde  
90 cm  
xuni310n000

**EINSATZ  
HÄUFIGER**

**Unikart Design motorisiert 300 XD A**

bis 136 kg  
365 kg  
24 V Batterie  
2 mit Bremsen  
2 feste Räder  
80 x 120 x 170 cm  
lackierter Edelstahl/ Polypropylen  
Gurtwinde (Akku Winde)  
75 cm  
xunim31n000



Abbildung ähnlich.

**unikart**  
classic



EINSCANNEN  
UM VIDEO ZU  
SCHAUEN



**136**  
MAXI



**3**  
VARIANTEN

**NEU!**  
Fernsteuerung  
wasserdicht

**EINSATZ  
NORMALER**

UNIKART mit Winde  
**MANUELL**



**EINSATZ  
HÄUFIGER**

UNIKART XD auf  
**AKKU**



**EINSATZ  
HÄUFIGER**

UNIKART mit Zylinder  
**STROMVERSORUNG**



Abbildung ähnlich.



**WELT  
PATENT**



# Mobil an jedem Ort

**GARANTIE  
7  
JAHRE**  
ANTI-KORROSIONS\*

**GARANTIE  
2  
JAHRE**



Eigenschaften

**Unikart Classic manuell** **A**

**Unikart Classic motorisiert XD** **A**

**Unikart Classic motorisiert stromversorgung** **A**

**unikart**  
classic

## Mobile

Maximale Hebeleistung  
Gewicht mit gegengewicht  
Versorgung  
Hinterräder  
Vorderräder  
Maße (B x T x H)  
Wagen/ Sitz  
System  
Absenkung  
Garantie  
Referenz  
Preis ab o.MwSt.



bis 136 kg  
365 kg  
keine  
2 mit Bremsen  
feste Räder  
80 x 120 x 170 cm  
lackierter Edelstahl/ Polypropylen  
Gurtwinde (winde)  
80 cm  
2 jahre  
xunin008



bis 136 kg  
260 kg  
24 V Batterie  
2 mit Bremsen  
feste Räder  
80 x 120 x 170 cm  
lackierter Edelstahl/ Polypropylen  
Gurtwinde (motorisierter zylinder)  
65 cm  
2 jahre  
xunimpn000



bis 136 kg  
260 kg  
110 v-240 v / 24 vdc  
2 mit Bremsen  
feste Räder  
80 x 120 x 170 cm  
lackierter Edelstahl/ Polypropylen  
Gurtwinde (motorisierter zylinder)  
65 cm  
2 jahre  
xunimpn000s

Abbildung ähnlich.



# Für jedes Bedürfnis dass richtige Produkt



Ideal für  
das WC PMR

Eigenschaften

Stuhl Unikart 50 D

Stuhl Unikart 100 D

Stuhl Unikart 200 F

Standard panik knopf PMR A

## Stühle

Räder  
schwimmend



Einsatz  
Maximale Hebeleistung  
Gewicht  
Versorgung  
Hinterräder  
Vorderräder  
Maße (B x T x H)  
Wagen/ Sitz  
Referenz  
Preis o.MwSt.

gelegentlich  
bis 130 kg  
25 kg  
Keine  
2 Lufträder  
—  
80 x 95 x 110 cm  
Edelstahl/ waschbarer Stoff( Polyester)  
xuni050n000

gelegentlich  
bis 100 kg  
9 kg  
Keine  
2 Lufträder  
—  
97 x 93 x 93 cm  
Edelstahl/ waschbarer Stoff( Polyester)  
xuni100n00

regelmäßig  
bis 130 kg  
14 kg  
Keine  
gebremst  
Voll  
126 x 67 x 40 cm  
Aluminium/ Hydrophobschaum  
xuni200n000

Versorgung batterie 3,2 V.  
IP 65.  
Reichweite von 150 m.  
Wasserdicht.  
Autonomie 18 Monate.  
Maße (B x T x H):  
100 x 65 x 40 mm.

egs002n001

Abbildung ähnlich.

# Mobile

Funktion  
 Maximale Hebeleistung  
 Gewicht  
 Versorgung  
 Hinterräder  
 Vorderräder  
 Maße (B x T x H)  
 Wagen/ Sitz  
 System  
 Absenkung  
 Referenz  
 Preis o.MwSt. (TVA réduite 5,5%)



**136**  
MAXI

## Motorisierter Absenkung design

bis 136 kg  
 140 kg  
 2 batteries 2x18A  
 2  
 2  
 125 x 64 x 151 cm  
 Alu/Edelstahl  
 Motorisiert  
 112 cm  
 z189fi-swim



**145**  
MAXI

## Selbstfahrend/Motorisierter abstieg

bis 145 kg  
 260 kg  
 24V Batterie  
 2  
 2  
 70 x 70 x 170 cm  
 Edelstahl  
 Motorisiert  
 150 cm  
 z136fpp(01t)



**136**  
MAXI

## Motorisierte Rotation und Absenkung

bis 136 kg  
 457 kg  
 24V Batterie  
 2  
 2  
 72 x 249 x 168 cm  
 Alu/Edelstahl/ —  
 Motorisiert  
 138 cm  
 z797f202-0000eu

**SR Smith**

**AUTONOM !**

**Spa-Version  
page 113**



Zugang Pool

# Stühle



**113**  
MAXI

Einsatz  
 Maximale Hebeleistung  
 Gewicht  
 Versorgung  
 Hinterräder  
 Vorderräder  
 Maße (B x T x H)  
 Wagen/ Sitz  
 Referenz  
 Preis o.MwSt.

regelmäßig  
 bis 113 kg  
 27 kg  
 Keine  
 Lufträder ø41 cm  
 1  
 107 x 152 x 127 cm  
 Aluminium-Edelstahl/ Stoff  
 z350fwaterwheels



**130**  
MAXI

regelmäßig  
 bis 130 kg  
 22 kg  
 Keine  
 2 groß  
 2 klein  
 71 x 95 x 97 cm  
 synthetisch  
 z842f570800



**150**  
MAXI

intensiv  
 bis 150 kg  
 20 kg  
 Keine  
 2  
 2  
 67 x 82 x 105 cm  
 100% Thermoplastik  
 z200f715025

**Besondere  
Duschstühle !**



Maße (B x T x H) :  
 67 x 70 x 118 cm  
 ka0292n000

Abbildung ähnlich.

# Einsatz

# autonom



EINSCANNEN  
UM VIDEO ZU  
SCHAUEN

## unijet

Faltbar und  
transportabel

### UNIJET HYDRAULIK LIFT

Abstieg und  
Aufstieg  
autonom

180°

Sitz Schalenitz /  
Kunststoff

Bedienungshebel,  
Benötigt nur 3bar  
Wasserdruck

Fußauflage  
optional

Sicherheitsstift  
im Boden zur  
Fixierung

  
120  
MAXI

### FIXIERUNG

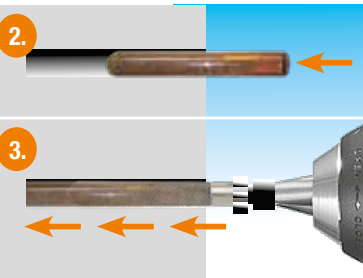

GARANTIE  
**2**  
JAHRE



Abbildung ähnlich.



Autonome Benutzung durch Anwender

Von der Apave zugelassenes Modell

An mehreren Plätzen einsetzbar

Benötigt ausschließlich Wasserkraft (mind.3 Bar)



**unijet**

Zugang Pool

## Mobil/ Stationär

Um den Standort Ihres Unijet zu optimieren, kontaktieren Sie uns bitte



### Eigenschaften

#### Sinn und Grad der Rotation

- Maximale Hebeleistung
- Gewicht
- mind. Druck
- Versorgung
- Struktur/ Sitz
- Maße (B x T x H)
- Eintauchtiefe / gerechnet v. Boden
- Tiefe des Beckens
- Fixation
- Referenz
- Preis o.MwSt.
- Fußraste optional abnehmbar **A**
- Referenz Fußauflage
- Preis o.MwSt.

### Lift Unijet **A**

#### Rechts 180°

- bis 120 kg
- 55 kg
- 3 bar (Wasserdruck)
- Hydraulisch
- Lackierter 316L Edelstahl/ Schalensitz / Kunststoff
- 70 x 70 x 170 cm
- 120 cm
- Minimum 1m
- Sicherheitsrad im Boden (cheville chimique fournie)
- xujetn001
- kj0015n000

### Lift Unijet **A**

#### Links 150°

- bis 120 kg
- 55 kg
- 3 bar (Wasserdruck)
- Hydraulisch
- Lackierter 316L Edelstahl/ Schalensitz / Kunststoff
- 70 x 70 x 170 cm
- 120 cm
- Minimum 1m
- Sicherheitsrad im Boden (cheville chimique fournie)
- xujettppn001
- kj0022n000

Abbildung ähnlich.

**unifix**



**Modell ECO!**

**UNIFIX**  
HYDRAULIK-  
BECKENLIFT

**150**  
MAXI

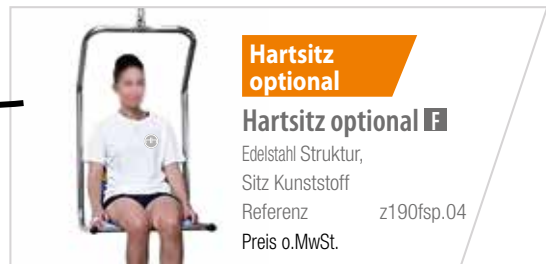
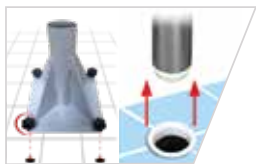

**Hartsitz optional**

**Hartsitz optional**

Edelstahl Struktur,  
Sitz Kunststoff  
Referenz z190fsp.04  
Preis o.MwSt.

**EINSATZ NORMALER**

UNIFIX mit Zylinder  
**MANUELL**



**150**  
MAXI

**EINSATZ HÄUFIGER**

UNIFIX mit motorisiertem Zylinder  
**BATTERIE**



**150**  
MAXI

**EINSATZ HÄUFIGER**

UNIFIX mit motorisiertem Zylinder  
**AUTONOM**



**136**  
MAXI

Abbildung ähnlich.

# Für Schwimmbad



# & Spa

Eigenschaften



## Stationär

- Einsatz
- Maximale Hebeleistung
- Gewicht
- Versorgung
- Maße (B x T x H)
- Wagen/ Sitz
- System
- Absenkung
- Referenz
- Preis o.MwSt.
- Referenz
- Preis o.MwSt.
- Referenz
- Preis o.MwSt.

### Unifix manuell D



- Normaler
- bis 150 kg
- 50 kg
- Keine
- 137 x 30 x 141 cm
- galvanisierter Stahl / Hängematte oder Sitz
- Manuell
- 130 cm
- Ständer z190fp01-3
- 3 740
- einzelner Galgen
- Hülse z190fp01-2
- einzelner Galgen
- z190fha02-1
- Hängematte optional

**NEU!**

### Unifix motorisiert XD F



- Häufiger
- bis 150 kg
- 60 kg
- 2 batteries
- 132 x 30 x 152,5 cm
- galvanisierter Stahl / Hängematte oder Sitz
- Motorisiert
- 140 cm
- Ständer z190fpv01-3
- 6 900
- einzelner Galgen
- Hülse z190fpv01-2
- einzelner Galgen
- z190fha02-1
- Hängematte optional

### Autonom F



- Autonom
- bis 136 kg
- 60 kg
- 24V Batterie
- 211 x 47 x 140 cm
- Alu/Edelstahl/ Sitz rotomoulded
- Motorisiertem Zylinder
- 122 cm
- z797f310-0000eu
- vollständiger
- Spa-Version S.75
- z797f310-0000ceu
- Groß höhe

**AUTONOM!**

Eigenschaften

## Stationär

- Einsatz
- Maximale Hebeleistung
- Gewicht
- Versorgung
- Maße (B x T x H)
- Struktur
- System
- Absenkung
- Referenz
- Preis o.MwSt.

### Lift autonom



- Autonom
- bis 120 kg
- 
- Hydraulisch
- 77 x 103 x 289 cm
- Edelstahl
- Hydraulisch
- 117 cm
- AN

**AUTONOM!**

### Plattform autonom



- Autonom
- bis 150 kg
- 
- Hydraulisch
- 
- Edelstahl 316L
- Hydraulisch
- 
- AN

### Edelstahlterasse



- Normaler
- 
- 
- Batterie
- 
- Edelstahl
- 
- AN

Abbildung ähnlich.

# Hexagone Schwimmbadlifte

Eigenschaften



Einsatz
<b>Maximale Hebeleistung</b>
Gewicht
Hinterräder
Vorderräder
Struktur
Sitz
System
Absenkung
Versorgung
Maße (B x T x H)
<b>Preis ab o.MwSt.</b>
Seitennummer

**Unikart Classic manuell A**



regelmäßig
<b>136 kg</b>
260 kg (mit gegengewicht)
2 mit Bremsen
feste Räder
lackierter Edelstahl
Polypropylen
Gurtwinde
80 cm
Keine
80 x 120 x 170 cm
<b>Preis ab o.MwSt.</b>
62

**Unikart Classic motorisiert XD A**



Häufiger
<b>136 kg</b>
260 kg (mit gegengewicht)
2 mit Bremsen
feste Räder
lackierter Edelstahl
Polypropylen
Gurtwinde (Akku Winde)
55 cm
24 V Batterie
80 x 120 x 170 cm
<b>Preis ab o.MwSt.</b>
62

**Unikart Classic motorisiert stromversorgung A**



Häufiger
<b>136 kg</b>
260 kg (mit gegengewicht)
2 mit Bremsen
feste Räder
lackierter Edelstahl
Polypropylen
Gurtwinde (Akku Winde)
55 cm
110 v-240 v / 24 vdc
80 x 120 x 170 cm
<b>Preis ab o.MwSt.</b>
62

**Unikart Design manuell 300 A**



regelmäßig
<b>136 kg</b>
365 kg (mit gegengewicht)
2 mit Bremsen
feste Räder
lackierter Edelstahl
Polypropylen
Gurtwinde
90 cm
Keine
80 x 120 x 170 cm
<b>Preis ab o.MwSt.</b>
60

## SCHWIMMBECKENLIFTE

Eigenschaften



Einsatz
<b>Maximale Hebeleistung</b>
Gewicht
Hinterräder
Vorderräder
Struktur
Sitz
System
Absenkung
Versorgung
Maße (B x T x H)
<b>Preis ab o.MwSt.</b>
Seitennummer

**Unijet A**



Autonom
<b>120 kg</b>
55 kg
2
—
Lackierter 316L Edelstahl
Schalensitz / Kunststoff
Hydraulisch (3 bar Wasserdruck)
120 cm
Hydraulisch
70 x 70 x 170 cm
<b>Preis ab o.MwSt.</b>
66

**Unifix manuell E**



regelmäßig
<b>150 kg</b>
50 kg
—
—
Verzinkter Stahl
Hängematte oder Sitz
Manuell
130 cm
Keine
137 x 30 x 141 cm
<b>Preis ab o.MwSt.</b>
68

**Unifix motorisiert XD E**



Häufiger
<b>150 kg</b>
60 kg
—
—
Verzinkter Stahl
Hängematte oder Sitz
Motorisiert
140 cm
2 Batteries
132 x 30 x 152,5 cm
<b>Preis ab o.MwSt.</b>
68

**Unifix autonom E**



Autonom
<b>136 kg</b>
60 kg
—
—
Aluminium/ Edelstahl
Rotomoulded
Elektrischer Zylinder
122 cm
24 V Batterie
211 x 47 x 140 cm
<b>Preis ab o.MwSt.</b>
69

Garantie 2 Jahre ohne Verschleißteile. Abbildung ähnlich.



# einer der führenden Hersteller

## MOBILE SCHWIMMBECKENLIFTE

Unikart Design motorisiert 300 XD **A**



Häufiger
<b>136 kg</b>
365 kg (mit Gegengewicht)
2 mit Bremsen
feste Räder
lackierter Edelstahl
Polypropylen
Gurtwinde (Akku Winde)
65 cm
24 V Batterie
80 x 120 x 170 cm
60

Unikart Swim **D**



Häufiger
<b>136 kg</b>
140 kg
2
2
Alu/ Edelstahl
—
Motorisiert
112 cm
2 batteries 2x18A
125 x 64 x 151 cm
65

Unikart Pool lift **D**



Häufiger
<b>145 kg</b>
260 kg
2
2
Edelstahl
—
Motorisiert
150 cm
24 V Batterie
70 x 70 x 170 cm
65

Unikart Pal lift 360° **D**



Autonom
<b>136 kg</b>
457 kg
2
2
Alu/ Edelstahl
Rotomoulded
Motorisiert
138 cm
24 V Batterie
72 x 249 x 168 cm
65

## DUSCHSESSEL

Stuhl Unikart 50 **D**



gelegentlich
<b>130 kg</b>
25 kg
2 Lufträder
—
Edelstahl
Stoff (Polyester)
—
—
80 x 95 x 110 cm
64

Stuhl Unikart 100 **D**



gelegentlich
<b>100 kg</b>
9 kg
2 Lufträder
—
Edelstahl
Stoff (Polyester)
—
—
97 x 93 x 93 cm
64

Stuhl Unikart 200 **F**



regelmäßig
<b>130 kg</b>
14 kg
gebremst
Voll
Aluminium
Hydrophobschaum
—
—
126 x 67 x 40 cm
64

Stuhl Uniblue **F**



regelmäßig
<b>130 kg</b>
22 kg
2 groß
2 klein
synthetisch
synthetisch
—
—
71 x 95 x 97 cm
65

Dusch Stuhl **F**



Häufiger
<b>150 kg</b>
20 kg
2
2
100% Thermoplastik
100% Thermoplastik
—
—
67 x 82 x 105 cm
65

Badestuhl **F**



regelmäßig
<b>113 kg</b>
27 kg
Lufträder ø41 cm
1
Aluminium-Edelstahl
Stoff
—
—
107 x 152 x 127 cm
65

Garantie 2 Jahre ohne Verschleißteile. Abbildung ähnlich.



## Sicherheit und Aufsicht

### Stuhl



SEITE 74

**HEXA  
CHAIR**

### Plattform



SEITE 76

**MALIBU**

Abbildung ähnlich.

# Alles für ihr

# Schwimmbadpersonal



## Rettung

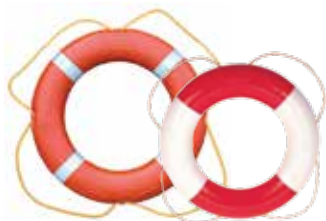

SEITE 78

## Sicherheit



SEITE 80

Abbildung ähnlich.

**HEXA  
CHAIR**



**HEXA  
CHAIR  
XXL**

**HEXA  
CHAIR  
XL**

**HEXA  
CHAIR  
L**

**HEXA  
CHAIR  
M**



# Nummer eins in **den USA**



Nummer eins der american lifeguard association

Robust, langlebig , wetterbeständig

Rückenschonend durch Komfortsitz

Sonnenschirm- und Flaschenhalter

In 4 Größen erhältlich

Abbildung ähnlich.

Eigenschaften

Hexa chair 1 Stufe **F**

Hexa chair 2-Stufen **F**

Hexa chair 3-Stufen **F**

Hexa chair 4-Stufen **F**

**HEXA  
CHAIR**

## Stühle Premium

Gewicht  
Sitzhöhe  
Maße (B x T x H)  
Struktur  
Referenz  
Preis o.MwSt.



35 kg  
80 cm  
74 x 84 x 140 cm  
Recyceltes Polypropylen  
z093flg505w



50 kg  
100 cm  
76 x 104 x 155 cm  
Recyceltes Polypropylen  
z093flg510w



63 kg  
127 cm  
76 x 109 x 180 cm  
Recyceltes Polypropylen  
z093flg515w



86 kg  
152 cm  
168 x 125 x 210 cm  
Recyceltes Polypropylen  
z093flg517w



Eigenschaften

4-Stufen **F**

5-Stufen **F**

6-Stufen **F**

**HEXA  
CHAIR**

## Stühle

Gewicht  
Sitzhöhe  
Maße (B x T x H)  
Struktur  
Referenz  
Preis o.MwSt.



15 kg  
2 m  
PVC  
Aluminium  
z569h505-4



20 kg  
2,18 m  
PVC  
Aluminium  
z569h505-5



25 kg  
2,36 m  
PVC  
Aluminium  
z569f505



### Schirm **F**

- Spezialgewebe 100% Acryl.
- ø 180 cm, Höhe 140 cm
- Aluminiumgriff ø 40 mm

**F** Ohne Logo  
z241f90/10d180-11

**F** Mit logo Hexagone  
z241h90/10d180-11-n001

Abbildung ähnlich.



Der neue

# Aufsichtturm



## MALIBU



Halter für Sonnenschirm



Sitz um 360° drehbar

Halter für Boje



Schirmständer



Stabilität auf 8 Füße

3 rutschfeste Trittstufen



Abbildung ähnlich.

Überall einsetzbar

Robustes Material aus recyceltem Kunststoff

Sitzend oder stehend verwendbar

Drehstuhl mit 360° Rundumsicht

Schirm und Flaschenständer, Bojenhalter



Eigenschaften

Plattform Malibu **D**

Plattform Friedel **D**

Plattform Friedel + **D**

Plattform Hexa chair **D**



Maximale Belastung  
Gewicht  
Sitzhöhe  
Maße (B x T x H)  
Struktur  
Referenz  
Preis o.MwSt.

180 kg  
75 kg  
150 cm  
137 x 125 x 170 cm  
Recyceltes Polypropylen  
z093flgpf50w

180 kg  
60 kg  
150 cm  
120 x 170 x 170 cm  
Edelstahl/ Marine Holz  
i00001n000

180 kg  
80 kg  
150 cm  
170 x 170 x 220 cm  
Edelstahl/ Marine Holz  
NC

180 kg  
70 kg  
150 cm  
121 x 150 x 177 cm  
Recyceltes Polypropylen  
z093fmlg520w

Abbildung ähnlich.

Schwimmeister

## Rettung

Kunststoff-Boje **E** Aufbewahrungssäule **F** Coffre à bouée mural **F** Rettungsstange **F** Rettungsboje **F** Rettungsschwimmer-Boje **F**



Aus polypropylen.  
**F** ø 60 cm, 1,3 kg.  
z268f5b0010120

**E** ø 75 cm, 2,5 kg.  
z569f722



Ohne Boje.  
Aufbewahrungsbox .

**F** ø 60 cm.  
z134hsvtcf600pt

**F** ø 75 cm.  
z134hsvtcf750pt



Ohne Boje.  
Aufbewahrungsbox .

**F** ø 60 cm.  
z134hsvtcf600mr

**F** ø 75 cm.  
z134hsvtcf750mr



Anodisierte  
Aluminiumring.  
Länge 3m.

z569f903



Aus Schaum und  
mit Vinyl überzogen  
127 cm lang.

z464fboutub



Aus rurem Kunststoff.  
Dim.: 31,7 x 21,2 cm

z297f96051

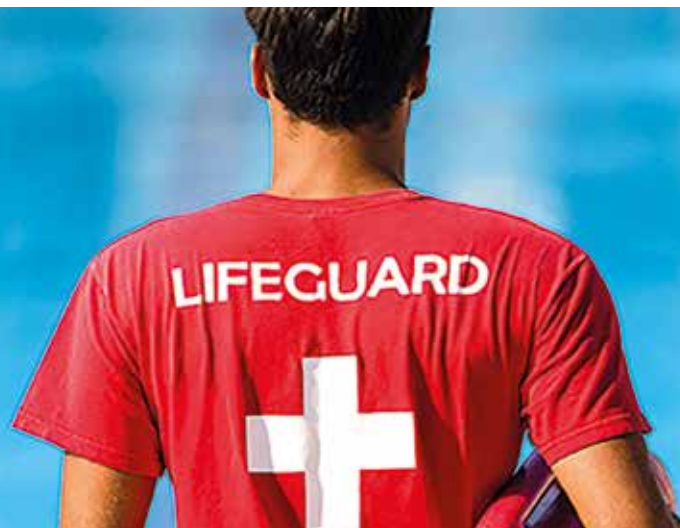

## Kommunikation

Walky Talky motorola T62 **F**

Megaphon **F**

Pfeife **A**

Glocke **F**



Rote Farbe



**Ideal für  
Outdoor-  
Aktivitäten**

Blaue Farbe

es, während Rundgängen bis zu 8 km (je  
nach Umbegung) verbunden.  
Lizenziertes Gerät mit einem LCD-Bildschirm  
und acht Kanälen. Maße: 5.4 x 16.5 x 3.1 cm  
durch 2 z701fmot60



Sprachrohr + Sirene.  
Ohne Batterien geliefert.

z569f7566



Trillerpfeife aus Plastik.

z354f93741



Wandmontage.

z820f21.530.00

Abbildung ähnlich.



# Ihr automatischer **Dusch**assistent

MADE IN FRANCE



**DUSCHEN  
PFLICHT**



automatische  
Sprachaus-  
gabe



Durchgangs-  
detektor  
bis 5 m

## Duschagent Hexa **A**

Abm. (BxH): 20x30 cm.

Versorgung 220V/24V DC.

Infrarotsensor

eks004n000

## Beschilderung



**Fußbad Pflicht**  
PVC fest  
Selbstklebend



**Wickelraum**  
PVC fest  
Selbstklebend



**Ballspielen erlaubt**  
PVC fest  
Selbstklebend



**Rauchen verboten**  
PVC fest  
Selbstklebend



**Essen und Trinken**  
PVC fest  
Selbstklebend



**Springen verboten**  
PVC fest  
Selbstklebend



**Abstand halten**  
PVC fest  
Selbstklebend



**Restaurant**  
PVC fest  
Selbstklebend

**Barfußgang**

**Barfußgang**  
PVC fest  
Selbstklebend



**Mutter mit Kind**  
PVC fest  
Selbstklebend



**Fotohandys benutzen verboten**  
PVC fest  
Selbstklebend



**Telefon**  
PVC fest  
Selbstklebend

Abbildung ähnlich.

# Nonverbales

# Sicherheits<sup>system</sup>

FABRICATION HEXAGONE



## Kabelloses Warnsystem



**Panik Knopf**

---

**Drahtloses Alarmsystem**

---

**Akustischer und Visueller Alarm**

---

**Schnelle und einfache Installation**

---

**Geschützt durch internationales Patent**

---

**Reichweite bis 150m**

---

dient ausschließlich zur Unterstützung.  
Kann einen Alarm oder Personal nicht ersetzen

Abbildung ähnlich.



Eigenschaften

# Besucher Taster

- Versorgung
- Schutz
- Reichweite
- Wasserdicht
- Autonomie
- Maße
- Referenz
- Preis o.MwSt.

## Standard Panikknopfwand A



- Batterie 3,2 V
- IP 65
- 150 m
- Ja
- 18 Monate, batterie 1/2AA lithium, 3.6V
- 100 x 65 x 40 mm
- egs002n001

**Ideal für unbeaufsichtigte Bereiche**

## Spezielle Panikknopfsauna A



**Widersteht bis zu 110°**

- Batterie 3,2 V
- IP 65
- 150 m
- Ja
- 18 Monate, batterie 1/2AA lithium, 3.6V
- 100 x 65 x 40 mm
- Innenknopf + außerhalb knopf
- egs004n000 + egs005n001

Eigenschaften

# Team Taster

- Versorgung
- Schutz
- Reichweite
- Wasserdicht
- Autonomie
- Maße
- Referenz
- Preis o.MwSt.

## Panik-knopf mit Ankündigung A



- Pile 3,2 V
- IP 65
- 150 m
- Ja
- 18 Monate, batterie 1/2AA lithium, 3.6V
- 100 x 65 x 40 mm
- egs003n001

**Für Rettungsschwimmer, Kassierer**

## Mehrzonen-Funksteuerung A



**Fernbedienung für Mitarbeiter und Techniker**

- Pile 3,2 V
- IP 68
- 150 m
- Ja
- 18 Monate, batterie 1/2AA lithium, 3.6V
- 118 x 68 x 37 mm
- egs001n000

Eigenschaften

# Zentral Station

- Versorgung
- Schutz
- Reichweite
- Wasserdicht
- Optionale Stromversorgung
- Maße
- Referenz
- Preis o.MwSt.

## SPARTEL Gehäuse LED und Lautsprecher A



- 220 V
- IP 65
- 150 m
- Ja
- Sonnenkollektoren
- 254 x 180 x 90 mm
- eks001n000

**Zeigt die Problemzone an, die ausgelöst wurde**

## SPARTEL Signal Verstärker A



**Durch Betonwände!**

- 220 V
- IP 66
- 100 m
- Ja
- 
- 180 x 94 x 60 cm
- eks005n000 (Klassisch) - eks006n000 (Durch wände)

Abbildung ähnlich.



# Sound für alle!



LED Anzeige

inkl. Fernbedienung



Für Feuchträume geeignet

Entwickelt speziell für Schwimmbäder

MP3 / USB / SD Kartenleser

Einfach zu bedienen, verstärkter Tragegriff

Lithium Batterie mit langer Lebensdauer

2 Ausgänge für Unterwasserlautsprecher



Resonanzkörper Richtung Becken

Griff für vereinfachten Transport



Leicht zu bewegen durch 4 Räder

Abbildung ähnlich.

## Eigenschaften



Gewicht  
Leistung  
Reichweite  
Maße (B x T x H)  
Autonomie  
Batterie  
Garantie  
Referenz  
Preis o.MwSt.

### Hexa Sono Pro ■

**Ideal für  
Schwimmbäder**



35 kg  
max.400 W  
Standard bluetooth  
48 x 30 x 46 cm  
bis 12-14h  
Lithium Life P04  
2 Jahre  
AN

### Hexa Sono Premium D



17 kg  
max.125 / 250W  
Standard bluetooth  
34,5 x 34,3 x 50,5 cm  
4 à 6hrs  
AC: 220-240Vac 50 / 60Hz  
1 Jahre  
z310fipS10-250

### Hexa Sono Optima D



7 kg  
max.140 W  
Standard bluetooth  
43 x 26 x 54 cm  
20hrs ( auf USB und durchschnittliche Lautstärkeinstellung)  
PFC - (Lithium optional)  
6 Monate  
z283f954455



## Unterwasserlautsprecher



**Ideal zum  
Synchronschwimmen**



### Unterwasserlautsprecher ■

Synchro Swim Sound ist ein integrierter Unterwasserlautsprecher. Passen in PAR 56 Aussparungen. 50 Watt RMS auf 8 Ohm. 100 Watt Spitze. Isolationsklasse: IP69. Beständig gegen Tauchen bis zu 3 Metern. Gewicht: 2,5 kg. Aus Kunststoff, Edelstahl. Farbe: Weiß

AN

Abbildung ähnlich.

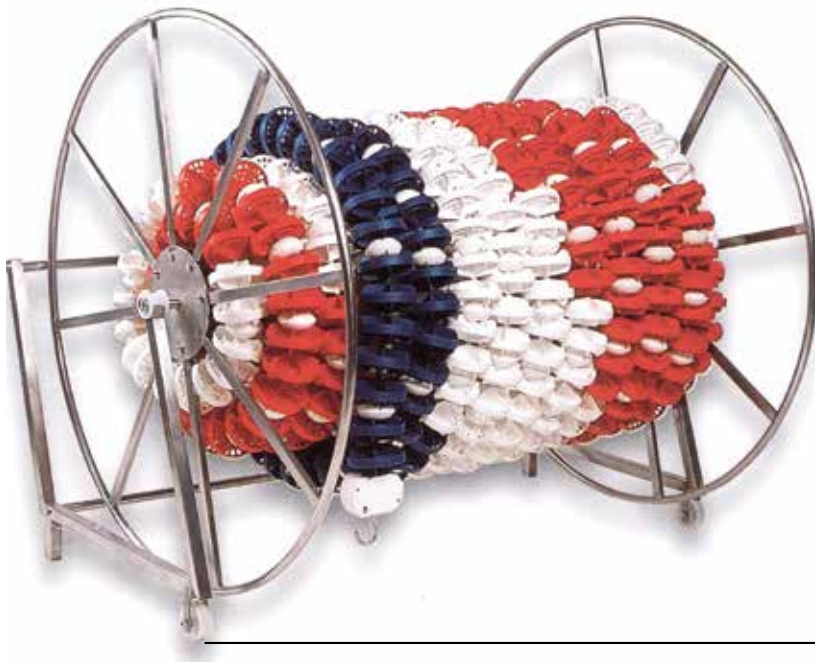

Wavebreaker

Für  
Hallenbäder  
und  
Freibäder

5 Farben; blau / rot / weiß / grün / gelb

3 unterschiedliche Durchmesser

Trainings- und Wettkampfleinen FINA Standard

Montiert auf einem Edelstahlseil

Witterungsbeständig

Schwimmleinen M

Ø 80

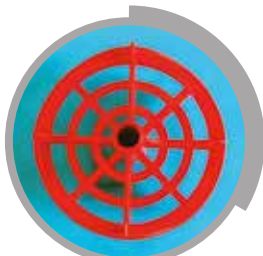

Ø 85 mm

Schwimmleinen L

Ø 100

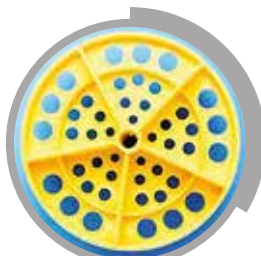

Ø 120 mm

Schwimmleinen XL

Ø 150



Ø 150 mm



Edelstahlfeder



Spanner



Edelstahldraht  
AISI316  
Ø 6mm



Spanner

Abbildung ähnlich.

## Eigenschaften

### Schwimmleinen **M D**

### Schwimmleinen **L D**

### Schwimmleinen **XL D**

Die Schwimmleinen werden ohne Spanner geliefert

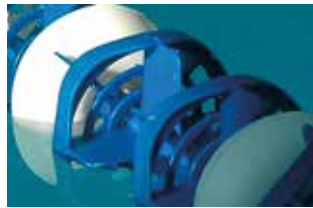

Scheibendurchmesser

ø 80 mm

ø 100 mm

ø 150 mm

Zeilenlänge

25 und 50 m

25 und 50 m

25 und 50 m

Runde Schwimmers

In PE-HD

In PE-HD

In PE-HD

Farben

Blau, Rot, Gelb, Weiß, Grün

Blau, Rot, Gelb, Weiß, Grün

Blau, Rot, Gelb, Weiß, Grün

Material

Polypropylen

Polypropylen

Polypropylen

Draht

Edelstahl ø 6 mm (kunststoffummantelt)

Edelstahl ø 6 mm (kunststoffummantelt)

Edelstahl ø 6 mm (kunststoffummantelt)

Referenz 25 m

**D** AN

**D** AN

**D** AN

Preis o.MwSt.

**D** AN

**D** AN

**D** AN

Referenz 50 m

Preis o.MwSt.



# Schwimmleinen

**Hexa Star**



## Ausrüstung



### Rollwagen Schwimmleinen **B**

In Edelstahl. Auf Rädern mit Bremse.  
L. 1,30m (4 lignen 25 oder 2 lignen 50 m).  
Hexastar M oder L z115fgr9  
L. 1,50m (4 lignen 25 oder 2 lignen 50 m).  
Hexastar XL z115fgr23



### Schwimmleinentasche **F**

Abm.L.90 x B.96 x H.165 cm.

z354f3300093614



### Schwimmleingleiter **F**

Ideal für den Rand von Pools und Schwimmern von Schwimmleinen.

z197f10111021



### Bahnenzähler **C**

Hilf Schwimmern, die Längen für Wettkämpfe zu zählen. Edelstahlrahmen. Tabellen mit zweifarbigen Zahlen einfach zu handhaben.  
z113fgr.38

Abbildung ähnlich.



# Ein Schwimmbad ist ein **Spielplatz**

## Zubehör

### Unterwasserkäfig **F**

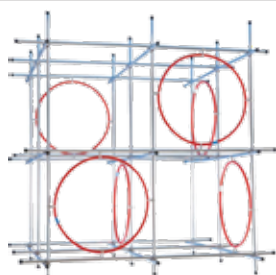

EAus Aluminium.  
Mehrere Modelle zur Auswahl.  
**F** 1,5 x 1,5 m  
z569f5530  
**F** 2 x 2 m  
z569f606

### Schwimmhilfe Gurt **F**



Gurt mit 4 oder 5 Schwimmern.  
Schnalle aus Edelstahl.  
**F** 4 Schwimmer  
z569f6924  
**F** 5 Schwimmer  
z569f6925

### Brett **F**



Abm. (LxT): 40 x 28 cm.  
Dicke 4 cm.  
**F** Ohne Griffe  
z569f6940  
**F** Mit Griffen  
z569f6949

### Poolnudeln **F**



Ø 8 cm. Für Babys, Aquagym, Was-  
sergewöhnung, Entspannung, 10-er Pack.  
**F** Rund  
z354f72411  
**F** Eckig  
z354f7240

### Pull-boy **F**



140 mm dick.  
Form von 8.  
Antimikrobiell, antibakteriell.  
  
z569f4291

### Babymatten mit Löchern **F**



Schaumdichte 40 kg/m<sup>3</sup>.  
  
100 x 50 x 1,5 cm  
z354f7160  
200 x 100 x 4,5 cm  
z354f7081

### Paddel **F**



Trainingspaddel elastisch. Flach. 20 x 13 cm.  
Durch 2.  
Paddle Junior  
z569f1995  
Paddle Sénior  
z569f1996

### Schwimmhilfe Turtle **F**



**kann nicht vor dem Ertrinken schützen**

Für Kinder von 3 bis 6 Jahren 15 bis 30 kg.  
Kann nicht vor dem Ertrinken schützen.  
EVA-Schaumstoffschale und Neoprenweste.  
31 x 25 x 12 cm. Gewicht 860 gr. Entspricht den  
Sicherheitsnormen EN71 1/2/3 und EN13138.  
NC

Abbildung ähnlich.



# Schwimmende Spiele

Schwimmendes Volleyballnetz **A**

Schwimmender Basketballkorb **A**

Basketballkorb **A**

Tor Wasserpolo **F**



abnehmbare Schwimmer und Netz.  
Struktur aus eloxiertem Aluminiumrohr.  
Breite 400 cm.  
z297f96008-1



Schwimmender Korb aus Edelstahl.  
abnehmbares Netz.  
z297f96007-1



Korb aus rostfreiem PVC mit Anker.  
Perfekt für private und öffentliche  
Schwimmbäder.  
z297f96007-2



Rostfreies Wasserpolo.  
180 x 90 x 100 cm.  
z297f96012

# Rutschen

Rutsche **F**

Elefantenrutsche **F**

Kompakte Rutsche **F**

Regenbogenrutsche **F**



Fiberglas.  
Abmessungen: 233 x 80 x 55 cm.  
Gewicht: NC.  
z297f96056



Fiberglas und 316Ti Edelstahl.  
Abmessungen: 220 x 100 x 125 cm.  
Gewicht: ca. 160 kg.  
z252hslsdssdmb



Fiberglas und 316Ti Edelstahl.  
Abmessungen: 80 x 170 x 230 cm.  
Ideal für wenig Platz (130 cm).  
z252hslsd55cmp



Fiberglas und 316Ti Edelstahl.  
Abmessungen: 250 x 65 x 130 cm.  
Gewicht: ca. 140 kg.  
z252hslsdfgrmb

# Startblöcke

Entspricht den  
FINA-Standards.  
Gewicht bis zu 500 kg.

Startblock niedrige Nautilus **F**

Startblock niedrige Nassau **F**

Startblock mit Stufen **F**

Startblock nach unten vereinfacht **F**



Startblock mit Fast-Jump-System  
verstellbar, aus cremefarben lackiertem  
Edelstahl AISI 316 und rutschhemmender  
Oberfläche 50x70 cm aus PE-HD.  
Basis 33x33 cm z113gr.100



Startblock mit Fast-Jump-System  
verstellbar, aus cremefarben lackiertem  
Edelstahl AISI 316 und rutschhemmender  
Oberfläche 50x70 cm aus PE-HD.  
Basis 24x24 cm z113gr.110



In Edelstahl AISI316 elektroplottiert.  
Rutschfeste Plattform.  
Höhe 70 cm.  
Einstellbarer Rückstartgriff.  
z113gr.25



In Edelstahl AISI316 elektroplottiert.  
Rutschfeste Plattform.  
Höhe 40 cm.  
Startergriff hinten befestigt.  
z113gr.26

Abbildung ähnlich.



# Sicherheit Wellness



FABRICATION HEXAGONE



Reichweite bis 150 m

1

Innenknopf für Hochtemperatursauna

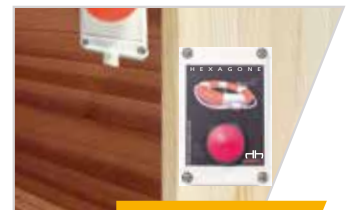

2

außerhalb knopf Panikalarm Wireless wasserdicht

## Spezieller Panikknopf für Sauna

Doppelter Sicherheitsalarm im Innen-und Außenbereich

Temperaturbeständig bis 110°

Internationales Patent

Feuchtraumgeeignet



Abbildung ähnlich.

# Sicherheit Sauna/Spa/Hammam

Eigenschaften

SPARTEL Gehäuse LED und Lautsprecher **A**

Standard Panikknopf Wand **A**

Spezielle Panikknopf Sauna **A**



Versorgung  
Schutz  
Reichweite  
Wasserdicht  
Autonomie  
Maße  
Referenz  
Preis o.MwSt.



220 V  
IP 65  
150 m  
Ja  
—  
254 x 180 x 90 mm  
eks001n000

**Zeigt die Problemzone an, die ausgelöst werden**



Batterie 3,2 V  
IP 65  
150 m  
Ja  
18 Monate  
100 x 65 x 40 mm  
egs002n001

**Ideal für unbeaufsichtigte Bereiche**



Batterie 3,2 V  
IP 65  
150 m  
Ja  
18 Monate  
100 x 65 x 40 mm  
Innenknopf egs004n000

**Widersteht bis zu 110°**

**DAS SAUNA-KIT**

**A** eks014n000

## Spa-Reinigung

Eigenschaften

Quick Vac' spa **B**

Quick Vac' spa turbo XL **B**

Lineo Spa **B**



Breite  
Pumpenleistung  
Pumpe  
Filtration (Mikron)  
Filtergröße  
Betriebsdauer  
Minimale Wassertiefe  
Stromversorgung  
Referenz  
Preis o.MwSt.



Ø 11 cm  
9m³/h  
120 W  
50 oder 100 µ  
500 gr  
1h  
15 cm  
Auf Batterien / Sektor  
z160hplwrv2/ z160hplwrv2sc  
**B** - **B**

**NEU!**



40 cm  
15m³/h  
250 W  
50 oder 100 µ  
1 kg Sand  
2h  
21 cm  
Batterie 12V Akku  
z160hplwrxl



Ø 10 cm  
—  
40 W  
—  
—  
1h  
—  
12V  
xlineospa

## Schwimmbeckenlifte für Spa

Eigenschaften

Mobile autonom **F**

Stationär autonom **F**

Unifix motorisiert XD **F**



Einsatz  
Maximale Hebeleistung  
Gewicht  
Versorgung  
Maße (B x T x H)  
Wagen/ Sitz  
System  
Sitzhöhe  
Referenz  
Preis o.MwSt. (TVA réduite 5,5%)

**Höhe**



Autonom  
bis 136 kg  
542 kg  
24 V Batterie  
249 x 72 x 168 cm  
Alu/Edelstahl/ rotomoulded  
Motorisiert  
138 cm  
Z797f275-0000eu



Autonom  
bis 136 kg  
127 kg  
24 V Batterie  
171 x 50 x 234 cm  
Alu/Edelstahl/  
Motorisiert  
170,5 cm  
z797f310-0000ceu

**AUTONOM!**

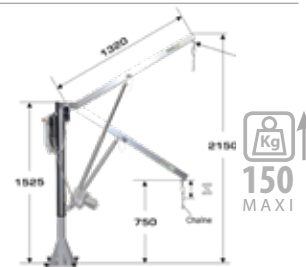

Häufiger  
bis 150 kg  
60 kg  
2 Batteries  
132 x 30 x 152,5 cm  
galvanisierter Stahl / Hängematte oder Sitz  
Motorisiert  
140 cm  
Ständer z190fpv01-3 - Hülse z190fpv01-2  
einzelner Galgen

Abbildung ähnlich.



# Aufbewahrung leicht gemacht

## Regal

Regal 4 **F**



Abm. (BxTxH): 150x50x190 cm  
z165fms1500/500

Regal 3 **F**



Abm. (BxTxH): 120x50x150 cm  
z354F9344

Hochregal **F**

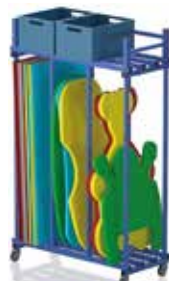

Abm. (BxTxH): 140x60x225 cm  
z165fms(pr)

Wagen **F**



Abm. (BxTxH): 135x57x150 cm  
z165fndl1350

Wagen mit Box **F**



Abm. (BxTxH): 135x57x150 cm  
z165fndl1350dr

## Bank

Bank **F**



Abm. (TxH): 35x49 cm  
B.90cm z165fb900/350  
B.150cm z165fb1500/350

Lange Bank **F**



Abm. (TxH): 45x49 cm  
B.200cm z165fb2000/450  
B.300cm z165fb3000/450

Doppelbank **F**



Abm. (TxH): 75x49 cm  
B.150cm z165fb1500/750  
B.200cm z165fb2000/750

Abbildung ähnlich.

Einfache Garderobenbank **F**



Abm. (TxH): 45x170 cm  
B.100cm z165fbh1000/450  
B.150cm z165fbh1500/450

Garderobenbank doppelt **F**



Abm. (BxTxH): 150x71x170 cm  
z165fbh1500/710



# Kunststoff

5 kombinierbare Farben auf die gesamte Palette der Lagerung



Gelb



Blau



Rot



Creme



Grün



## Box

Aufbewahrung Poolnudel **F**

Stautruhe mit oder ohne Deckel **F**

Aufbewahrungsbox poolnudel mixt **F**

Regalbox XL **F**

Aufbewahrungsbox mit Tür **F**



Abm. (BxTxH): 72x65x105 cm  
z165fndl(mini)



Abm. (BxTxH): 120x70x90 cm  
z165fts(s) (mit Deckel)  
z165fts(s) (ohne Deckel)



Abm. (BxTxH): 144x69x111 cm  
z165ft(s)ndl (mit Deckel)  
z165ft(s)ndl (ohne Deckel)



Abm. (BxT): 176x76 cm  
H.192 cm z165fmega12notoprack  
H.227 cm z165fmega12toprack



Abm. (BxTxH): 126x76x156 cm  
Z165ft(l) (mit Deckel)  
Z165ft(l) (ohne Deckel)

## Box & Regale

Aufbewahrungs Box **F**

Aufbewahrung kombi **F**

**ALU**



Abm. (BxTxH): 100x80x70 cm  
z255fpe-rts2



Abm. (BxTxH): 100x65x95 cm  
z255fpe-rts1

## Mülleimer & Barrieren

Mülleimer Arnold der Frosch **F**

Mülleimer Willy der Delfin **F**

Plastikbarrieren **A**



Durchmesser 0,70 cm.  
Höhe 0,80 cm. Resin.  
z371ffegr-002

Abbildung ähnlich.



Durchmesser 0,70 cm.  
Höhe 0,80 cm. Resin.  
z371ffegr-001



unzerbrechlich  
weiß gelb rot grün blau  
Gewicht 9,2 kg. 100% recycelbar.  
198x55,5x102 cm (Fußbreite).(6  
farben NC)

# Ein Platz an der **Sonne!**



22 kombinierbare Farben

**UV-beständig**

**Antibakteriell  
behandelt  
Stapelbar  
rutschfeste FüÙe**

22 kombinierbare Farben

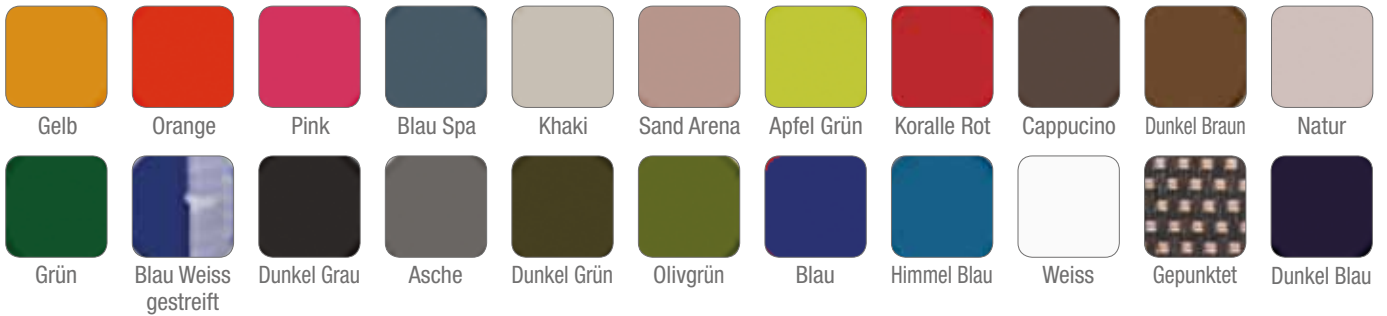

**Sonnenliege typ RG**

**Sonnenliege typ RT**

**Sonnenliege typ RTG**

**Sonnenliege typ R**

22 kombinierbare Farben



UV-beständig. Antibakteriell behandelt  
Stapelbar.  
Abmessungen: 194 x 76 x 57cm  
Liegehöhe ca. 37cm. (Farben  
auswählen).  
Blau z166fevarg-01/00

5 Farben zur Auswahl



Fest  
Abmessungen: 194 x 76 x 49cm  
5 Farbwahlen (gelb/ weiß / rot / blau /  
grün, angeben).  
weiß z166fevart-white

5 Farben zur Auswahl



3 Positionen  
Abmessungen: 194 x 77 x 57 cm  
5 Farbwahlen (gelb/ weiß / rot / blau /  
grün, angeben)  
weiß z166fevartg-white

22 kombinierbare Farben



Aus Segeltuch und fest  
Abmessungen: 194 x 77 x 57cm.  
Liegehöhe ca. 37cm  
Textil-Stoff in vielen Farbvariationen  
lieferbar  
Koralle Rot z166fevar-39/00

Abbildung ähnlich.

## Cannes mini Sonnenliegen



Die Mini-Sonnenliege ist aus Aluminium, Edelstahl gefertigt Stahlschrauben und Polyamid-Zubehör.

Es ist eine faltbare Sonnenliege, sehr widerstandsfähig gegen Außenbedingungen.

1. Kann in 4 Positionen eingestellt werden.

2. Faltbar

Maße: 104,5 x 62 x 107 cm.

Eine große Auswahl an Farben ist verfügbar.

NC

## Sonnenliegen Auflagen



Sonnenliege-Matratze hergestellt in 100% Acrylgewebe oder mit unserer exklusiver Balliu-Stoff

Innenausstattung mit Dichtefüller

Maße: 193 x 56 cm

Die Matratze ist an der Sonnenliege befestigt mit einfach zu bedienenden Haken

NC



## Iris Sonnenliegen



Die Mini-Sonnenliege ist aus Aluminium, Edelstahl gefertigt Stahlschrauben und Polyamid-Zubehör. Es ist eine faltbare Sonnenliege, sehr widerstandsfähig gegen Außenbedingungen.

1. Kann in 4 Positionen eingestellt werden.

2. Faltbar. Maße: 104,5 x 62 x 107 cm. Eine große Auswahl an Farben ist verfügbar.

NC

## Sonnenschirm faltbar



Einfaches und sicheres Faltsystem

Durchmesser: 180 cm

Gewicht: 4.3 kg

30 farben verfügbar

Abbildung ähnlich.



**RUTSCHFEST**  
**ANTISLIP**

ZERTIFIZIERT DIN 51097

Getestet und zertifiziert  
**bei 1500 kg**

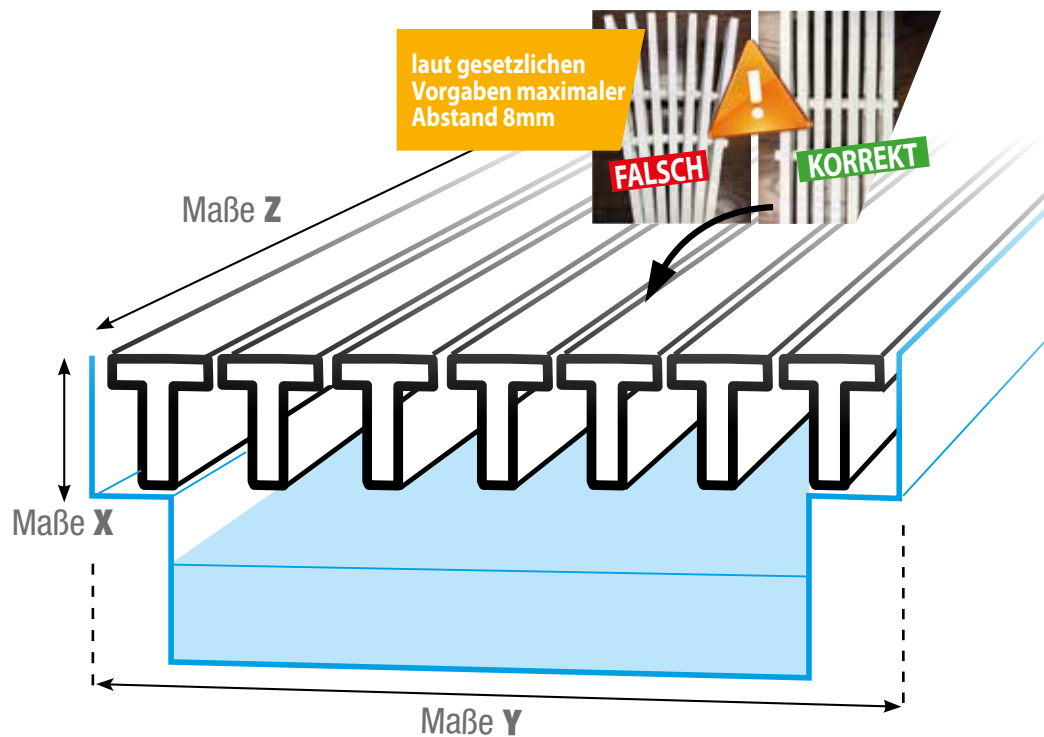
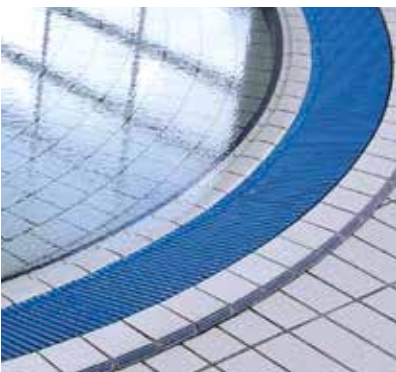
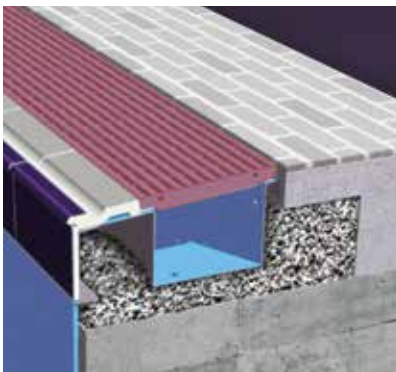

**lfd.**  
**Meterpreis**

Abbildung ähnlich.

HEXAGONE - [www.myhexagone.com](http://www.myhexagone.com)





Verschiedene Höhen, Breiten, Längen und Farben

Passt sich den Formen und Besonderheiten Ihres Beckens an.

Sehr belastbar 1500 kg / m<sup>2</sup>

Spezielles Design mit rutschfesten Rillen

5 Jahre Garantie

Rinnenroste linear **D**



Höhe (x)	Breite (y)	Krümmbare (y)
22 mm	von 175 bis 295 mm	von 150 bis 295 mm
25 mm	von 175 bis 400 mm	von 150 bis 330 mm
30 mm	von 175 bis 500 mm	von 150 bis 330 mm
35 mm	von 175 bis 900 mm	von 150 bis 330 mm
Länge (z)	in Standardabschnitten von 2.5 m	in Standardabschnitten von 1 m

Rinnenroste parallel **D**



Höhe (x)	Breite (y)	Länge (z)
25 mm en I	von 150 bis 400 mm	elemente von 1 m
25 mm PVC	standard 245 mm	elemente 250 mm
25 mm PP	standard 245 mm	elemente 500 mm
25 mm	182, 254, 330 mm	elemente 333 mm
35 mm en T	von 150 bis 400 mm	elemente von 1 m

Rinnenroste flexibel **D**



Höhe (x)	Breite (y)	Länge (z)
25 mm	180, 200, 205, 250, 300 mm	Segmente von 1 m
35 mm	195, 245, 295, 335 mm	Segmente von 1 m

Abbildung ähnlich.

## ALLGEMEINE GESCHÄFTSBEDINGUNGEN - Allgemeine Verkaufs- und Lieferbedingungen der Hexagone Deutschland GmbH

### 1. GELTUNGSBEREICH:

1. Wir schließen Verträge zum Verkauf von Waren und zur Erbringung und Dienstleistungen ausschließlich auf Grundlage dieser Allgemeinen Geschäftsbedingungen (im Weiteren AGB). Abweichenden Geschäftsbedingungen wird hiermit ausdrücklich widersprochen. Unsere AGB gelten auch dann, wenn wir in Kenntnis entgegenstehender oder von unseren AGB abweichender Geschäftsbedingungen des Kunden die Lieferung vorbehaltlos ausführen.

2. Abweichungen von diesen AGB sind nur dann wirksam, wenn sie von uns schriftlich bestätigt werden.

3. Bei Verträgen mit Unternehmern sind diese AGB auch Grundlage aller zukünftigen Lieferungen und Leistungen, selbst wenn die Einbeziehung nicht nochmals ausdrücklich vereinbart wird.

### 2. DEFINITIONEN:

1. Kunden im Sinne dieser AGB sind Verbraucher im Sinne von § 13 BGB und Unternehmer im Sinne von § 14 BGB.

2. Verbraucher im Sinne dieser AGB sind natürliche Personen, mit denen wir Verträge schließen, ohne dass diese dabei eine selbständige oder gewerbliche berufliche Tätigkeit ausüben (§ 13 BGB).

### 3. ZUSTANDEKOMMEN VON VERTRÄGEN:

1. Ein Vertrag kommt mit einer schriftlichen Bestätigung des Auftrages durch uns oder mit unserer ersten Erfüllungshandlung zustande.

2. Angebote sind - auch in Prospekten, Anzeigen usw. - freibleibend und unverbindlich in Bezug auf Preis, Liefermöglichkeit und Lieferfristen, wobei ordnungsgemäß Selbstbelieferung in jedem Fall Vorbedingung bleibt. Zeichnungen, Abbildungen, Maße, Gewichte und sonstige Leistungsdaten sind nur verbindlich, wenn dies ausdrücklich schriftlich vereinbart wird. Änderungen im Zuge des technischen Fortschrittes bleiben vorbehalten.

3. Wenn die Bestellung des Kunden auf elektronischem Wege erfolgt, werden wir den Zugang der Bestellung unverzüglich schriftlich bestätigen. Die Zugangsbestätigung stellt noch keine verbindliche Annahme der Bestellung dar.

4. Auf überlassene Zeichnungen und Unterlagen behalten wir uns das Eigentums- und alle weiteren Schutzrechte vor; außerdem dürfen Unterlagen Dritten ohne unsere ausdrückliche vorherige Zustimmung nicht zugänglich gemacht werden.

5. Nebenabreden, Änderungen und Ergänzungen bedürfen zu Ihrer Wirksamkeit unserer schriftlichen Bestätigung. Das gleiche gilt für den Verzicht auf das Schriftformerfordernis.

### 4. KOSTENVORANSCHLÄGE:

1. Eine Preisauskunft ist nur im Fall eines schriftlichen Kostenvorschlags verbindlich. Wir sind an diesen Kostenvorschlag bis zum Ablauf von 4 Wochen ab dem Datum des Kostenvorschlags gebunden.

2. Vorarbeiten, welche uns vom Kunden überlassen werden, bspw. die Erstellung von Leistungsverzeichnissen, Projektierungsunterlagen, Plänen, Modellen, Mustern etc., gehen in unser Eigentum über. Diese Vorarbeiten sind nur aufgrund besonderer Vereinbarung vergütungspflichtig.

3. Wird aufgrund des Kostenvorschlags ein Auftrag erteilt, so werden etwaige Kosten für den Kostenvorschlag und die Kosten etwaiger Vorarbeiten mit der Auftragsrechnung verrechnet.

4. Auftragsänderungen vor und nach Erhalt der Auftragsbestätigung können wir nur berücksichtigen, wenn dadurch anfallende Mehrkosten vom Käufer übernommen werden und eine ausreichende Verlängerung der Lieferfrist zugebilligt wird.

5. Änderungen und Abweichungen in der Ausführung eines Auftrages sind unsererseits zulässig, wenn sie aus technischen Gründen notwendig und dem Käufer zumutbar sind.

### 5. PREISE:

1. Die Preise für unsere Lieferungen und Leistungen ergeben sich aus dem Angebot. Sie verstehen sich ab Lieferwerk/Lager ohne Verpackung und ohne Versicherung. Wenn sich das Angebot an einen Unternehmer richtet, versteht es sich außerdem zuzüglich der Umsatzsteuer in der jeweils gesetzlichen Höhe.

2. Wir halten uns an die im Angebot ausgewiesenen Preise für die Dauer von 60 Tagen ab Vertragsschluss gebunden. Soll die Lieferung oder Durchführung der Leistungen später als 60 Tage nach Vertragsschluss erfolgen und erhöhen sich die Preise für Vormaterial, die Löhne oder die Transportkosten, so können die Preise nach gegenseitiger Absprache in angemessenem Umfang angepasst werden. Verzögert sich die Lieferung oder Leistung durch Umstände, die wir nicht zu vertreten haben, gilt S. 2 entsprechend.

3. Nachträglich vom Kunden geforderte, im Vertrag nicht vorgesehene Leistungen, werden zusätzlich berechnet. Dies gilt ebenfalls für unvorhersehbare Arbeiten. Der Kunde wird unverzüglich über insoweit entstehende Mehrkosten informiert.

4. Wenn infolge von Umständen, die wir nicht zu vertreten haben, fertige Geräte bzw. Systeme nicht abgeliefert, montiert oder in Betrieb gesetzt werden können, so muss die Zahlung geleistet werden, als wenn Lieferung, Montage oder Inbetriebnahme zur vorgesehenen Zeit erfolgt wären.

5. Sollten bei der Durchführung von Dienstleistungen unvorhersehbare Schwierigkeiten auftreten, die wir nicht zu vertreten haben, sind wir berechtigt, den hierdurch entstehenden Aufwand zusätzlich zu berechnen.

### 6. ZAHLUNGSBEDINGUNGEN, AUFRECHNUNG, ABTRETUNG:

a) Bei Systemen 90 % Zahlung nach Lieferung, 10% nach technischer Abnahme

b) Bei Hard- und Software: 100 %

c) Bei Dienstleistungen: 100 %

innerhalb 14 Tagen mit 2% Skonto, innerhalb 30 Tagen netto, jeweils gerechnet vom Absende tag der Ware.

2. Skontoabzug ist nur zulässig, wenn alle zur Nettzahlung fälligen Rechnungen bezahlt sind.

3. Bei begründeten Zweifeln an der Zahlungsfähigkeit des Kunden behalten wir uns vor, Vorauszahlungen oder Sicherheitsleistungen zu verlangen, sowie bei erfolglosem Verstreichen der dafür gesetzten Frist vom Vertrag zurückzutreten.

4. Hält der Käufer die Zahlungsziele nicht ein, sind wir berechtigt, gewährte Rabatte, Skonti oder Sonderkonditionen einseitig zu widerrufen.

5. Soweit wir Schecks entgegennehmen, geschieht dies immer nur zahlungshalber, nicht aber an Erfüllung Statt. Wir haben in diesen Fällen nicht für die rechtzeitige Vorlage oder Protestierung einzustehen. Die Kosten der Diskontierung und Einziehung gehen zu Lasten des Kunden; er hat diese Kosten auf Anforderung unverzüglich zu erstatten.

6. Kommt der Kunde in Zahlungsverzug, sind wir berechtigt, Verzugszinsen gegenüber Verbrauchern in Höhe von fünf Prozentpunkten über dem Basiszinssatz und gegenüber Unternehmern in Höhe von acht Prozentpunkten über dem Basiszinssatz geltend zu machen.

Wir behalten uns den Nachweis und die Geltendmachung eines weiteren Verzugschadens vor. Der Kunde ist verpflichtet, die durch seinen Verzug entstehenden Schäden zu ersetzen. Dies gilt auch für Kosten der Rechtsverfolgung/ Zwangsvollstreckung.

7. Der Kunde hat ein Recht zur Aufrechnung nur dann, wenn seine Gegenansprüche rechtskräftig festgestellt, unbestritten oder von uns anerkannt sind.

8. Der Kunde kann ein Zurückbehaltungsrecht nur ausüben, wenn sein Gegenanspruch auf demselben Vertragsverhältnis beruht.

9. Teilleistungen können, soweit dies dem Kunden zumutbar ist, gesondert in Rechnung gestellt werden.

### 7. LIEFERUNG:

1. Liefer- und Leistungsfristen sind nur verbindlich, wenn sie in einem schriftlichen Angebot oder unserer schriftlichen Auftragsbestätigung enthalten sind und als verbindlich bezeichnet werden. Wir sind zu Teillieferungen berechtigt, soweit sie dem Kunden zumutbar sind. Nach Ablauf der verbindlichen Lieferungsfrist kann der Kunde uns zunächst schriftlich eine Nachfrist von 14 Tagen setzen. Erst nach fruchtlosem Ablauf dieser Nachfrist kann der Kunde vom Vertrag zurücktreten. Die genannten Fristen beziehen sich auf den Zeitpunkt der Versendung der Lieferung oder den Leistungsbeginn. Liegt ein Fixgeschäft vor, so kann der Kunde auch ohne das Setzen einer Nachfrist vom Vertrag zurücktreten.

2. Die Liefer- und Leistungsfristen verlängern sich im Falle von Hindernissen um die Dauer der Einwirkung des Hindernisses zuzüglich einer angemessenen Wiederanlaufzeit. Hindernisse in diesem Sinne sind unvorhergesehene Ereignisse, bspw. Betriebsstörungen, Materialausfall etc. oder höhere Gewalt, wie etwa Streiks, Aussperrungen, Verkehrsstörungen, behördliche Maßnahmen, Wetterbedingungen etc. Dauern die Hindernisse länger als einen Monat an oder kann aufgrund eines solchen Hindernisses die Lieferung oder Leistung dauerhaft nicht oder nicht vertragsgemäß erbracht werden, so sind beide Parteien berechtigt, vom Vertrag zurückzutreten.

3. Bei unvollständigen Aufträgen oder Änderungswünschen des Kunden kann sich dieser nicht auf vereinbarte Fertigstellungsfristen berufen, es sei denn, diese sind dennoch zumutbar.

4. Bei Abrufbestellungen muss der Abruf spätestens innerhalb von 12 Monaten ab dem Datum unserer Auftragsbestätigung erfolgen.

5. Nach Ablauf dieser Frist sind wir berechtigt, den Käufer für die noch nicht abgerufene Ware in Annahmeverzug zu setzen und die Ware zu berechnen, oder die bei uns lagernden Materialien nebst unseren Kosten- und Gewinnaufschlägen in Rechnung zu stellen.

### 8. GEFÄHRÜBERGANG UND VERSENDUNG:

1. Im Falle des Versendungskaufs geht die Gefahr des zufälligen Untergangs oder der zufälligen Verschlechterung der Ware mit der Auslieferung der Ware an den Spediteur, den Frachtführer oder eine sonst zur Versendung bestimmten Person oder Anstalt auf den Kunden über, wenn der Kunde Unternehmer ist.

2. Im Übrigen geht die Gefahr des zufälligen Untergangs oder der zufälligen Verschlechterung der Lieferung mit der Übergabe der Ware an den Kunden über. Dies gilt auch im Falle des Versendungskaufs, wenn der Kunde Verbraucher ist.

3. Wir versichern die Ware im Falle des Versendungskaufes nur auf Wunsch und Kosten des Kunden.

4. Der Übergabe steht es gleich, wenn der Kunde im Verzug mit der Annahme ist.

5. Wird der Versand ohne unser Verschulden verzögert oder unmöglich gemacht, geht die Gefahr mit der Absendung der Mitteilung der Versandbereitschaft an den Käufer auf diesen über.

6. Erkennbare Transportschäden sind dem anliefernden Versandbeauftragten bei Annahme der Ware unverzüglich schriftlich anzuzeigen. Bei unbeanstandeter Übernahme gilt einwandfreie Verpackung als nachgewiesen.

7. Die Ware wird auf Rechnung des Kunden versandt. Dies gilt auch dann, wenn wir eigene Fahrzeuge einsetzen, und zwar nach unserem besten Ermessen ohne Verpflichtung für billigste und sicherste Verfrachtung. Die Verpackung wird berechnet und bei frachtfreier Lieferung an uns kostenfrei zurückgenommen.

8. Wünscht der Kunde eine bestimmte Beförderungsart, etwa Express- oder Eilsendungen so gehen die entstehenden Mehrkosten zu seinen Lasten.

### 9. RETOURENWAREN:

1. Rücksendungen bedürfen unserer Einwilligung und haben frei Haus ordnungsgemäß verpackt zu erfolgen. Die Transportgefahr verbleibt beim Absender, bis die Ware in unseren Machtbereich gelangt ist.

2. Haben wir die Rücksendung nicht zu vertreten, so sind wir berechtigt, die Gutschrift um 15 % des Verkaufspreises für die uns entstandenen und entstehenden Kosten zu kürzen. Der Kunde ist berechtigt, einen niedrigeren Schaden nachzuweisen.

3. Sonderanfertigungen, separate Bestellungen oder auf Maß geschnittene Waren können nicht zurückgenommen werden.

### 10. EIGENTUMSVORBEHALT:

1. Wir behalten uns bis zur vollständigen Begleichung des Kaufpreises das Eigentum an den gelieferten Produkten vor. Ist der Kunde Unternehmer, gilt der Eigentumsvorbehalt bis zur Begleichung sämtlicher aus der Geschäftsverbindung mit dem Kunden bestehenden Forderungen. Der Kunde ist ohne unsere vorherige schriftliche Einwilligung nicht berechtigt, die Vorbehaltsware im unveränderten oder veränderten Zustand zu verpfänden oder zur Sicherung zu übereignen.

2. Bis zur vollständigen Begleichung der Forderungen hat der Kunde die gelieferte Ware pfleglich zu behandeln und uns bei Pfändung, Beschädigung oder Abhandenkommen der Produkte unverzüglich zu unterrichten.

3. Der Kunde ist verpflichtet, uns jede bevorstehende oder bereits erfolgte Beeinträchtigung der Eigentumsvorbehaltsrechte (z.B. Globalzessionen oder Zwangsvollstreckungen) unverzüglich schriftlich anzuzeigen.

4. Im Falle einer Pfändung durch Dritte ist der Kunde verpflichtet, uns die zur zweckentsprechenden Rechtsverfolgung entstehenden Kosten zu ersetzen. Auf Verlangen ist ein angemessener Vorschuss zu leisten. Vollstreckungsbeamte bzw. Dritte sind über die Eigentumsverhältnisse zu informieren.

5. Der Kunde ist zur Weiterveräußerung – gleichgültig, ob unverarbeitet, verarbeitet oder verbunden – nur im ordnungsgemäßen Geschäftsbetriebe berechtigt. Der Kunde tritt die hierdurch entstehenden Kaufpreisforderungen hiermit zur Sicherung sämtlicher uns gegenüber dem Käufer zustehenden Ansprüche an uns ab, und wir nehmen die Abtretung an.

6. Übersteigt der realisierbare Wert der zu unseren Gunsten bestehenden Sicherheiten die Forderungen um mehr als 10%, so sind wir auf Verlangen des Kunden insoweit zur Freigabe/Rückübertragung der Sicherheiten nach unserer Wahl verpflichtet.

7. Der Kunde ist widerruflich zur Einziehung der abgetretenen Forderungen berechtigt; er verpflichtet sich, empfangene Gelder treuhänderisch zu verwahren und an uns abzuführen.  
8. Für von uns kostenlos/leihweise zur Verfügung gestellte Verkaufshilfen, wie z. B. Verkaufsstände, Musterstücke etc. behalten wir uns das Eigentumsrecht vor. Auf unser Verlangen sind Verkaufsständer, Musterstücke und Mustertafeln frachtfrei und in ordnungsgemäßem Zustand an uns zurück zu senden. Eine Weiterveräußerung ist nicht zulässig.

9. Gerät der Kunde, der Unternehmer ist, in Vermögensverfall, wird er zur Abgabe einer eidesstattlichen Versicherung über seine Vermögensverhältnisse geladen, oder beantragt er oder ein Dritter die Eröffnung des Vergleichs- oder des Insolvenzverfahrens über sein Vermögen, sind wir berechtigt, die von uns gelieferte Ware durch Aussonderung im Geschäft des Kunden an uns zu nehmen. Wir sind berechtigt, pauschal ohne Nachweis 15% des Verkaufspreises als Kosten der Rücknahme und Verwertung gegenüber dem Kunden in Ansatz zu bringen. Der Nachweis höherer Kosten ist hierdurch nicht ausgeschlossen.  
10. Bei vertragswidrigem Verhalten des Kunden sind wir nach Mahnung und Fristsetzung zur Rücknahme berechtigt und der Kunde zur Herausgabe verpflichtet.

#### 11. RÜCKTRITTSRECHTE:

Wir sind aus folgenden Gründen berechtigt, vom Vertrag zurückzutreten:

1. Wenn sich entgegen der vor Vertragsschluss bestehenden Annahme ergibt, dass der Kunde nicht kreditwürdig ist und unsere Ansprüche gegen den Kunden hierdurch gefährdet werden. Kreditwürdigkeit kann ohne weiteres angenommen werden in einem Fall des Wechsel- oder Scheckprotestes, der Zahlungseinstellung durch den Kunden oder eines erfolglosen Zwangsvollstreckungsversuches beim Kunden. Nicht erforderlich ist, dass es sich um Beziehungen zwischen uns und dem Kunden handelt.

2. Wenn sich herausstellt, dass der Kunde unzutreffende Angaben im Hinblick auf seine Kreditwürdigkeit gemacht hat und diese Angaben von erheblicher Bedeutung sind.

3. Wenn unter Eigentumsvorbehalt stehende Waren außerhalb des ordnungsgemäßen Geschäftsverkehrs des Kunden veräußert werden, insbesondere durch Sicherungsübereignung oder Verpfändung. Ausnahmen hiervon bestehen nur, soweit wir der Veräußerung vorher schriftlich zugestimmt haben.

4. Wenn der Kunde mit der Zahlung einer fälligen Verbindlichkeit in Verzug gerät.

5. Wenn der Kunde die gekaufte Ware bis zum Ablauf der Bezugsfrist nicht abgerufen hat. Weitergehende Ansprüche werden hierdurch nicht berührt.

#### 12. MÄNGELANSPRÜCHE:

1. Die Verjährungsfrist für Mängelansprüche beträgt für Verbraucher 2 Jahre, für Unternehmer 1 Jahr ab Ablieferung der Ware.

2. Im Falle von Mängeln hat der Kunde zunächst Anspruch auf Nacherfüllung. Ist der Kunde Unternehmer, erfolgt die Nacherfüllung nach unserer Wahl durch Nachbesserung oder Ersatzlieferung.

3. Bleiben die Nachbesserungsversuche ohne Erfolg oder bieten wir keine fehlerfreie neue Produktversion an, hat der Kunde das Recht, vom Vertrag zurückzutreten oder die Vergütung angemessen zu mindern. Dies gilt entsprechend, wenn wir die Nacherfüllung nicht innerhalb einer vom Kunden gesetzten angemessenen Frist erfolgt oder wir die Nacherfüllung verweigern.

4. Für die Richtigkeit und Vollständigkeit von Datenbeständen in gespeicherter oder gedruckter Form kann keine Gewähr übernommen werden. Sofern im Einzelfall durch ausdrückliche schriftliche Vereinbarung dennoch eine Gewähr übernommen wird, bezieht sich dies nur auf die Richtigkeit des Datenbestandes zur Zeit der Lieferung. Sofern Dateien und Informationen von Dritten (Behörden oder sonstige private oder öffentliche Auskunftsstellen) stammen und durch uns übernommen werden, wird eine Haftung für die Richtigkeit und Vollständigkeit nicht übernommen.

5. Ein Rücktrittsrecht steht dem Kunden nicht zu, soweit nur geringfügige Mängel vorliegen.

6. Ist der Kunde Unternehmer, stellen unsere öffentlichen Äußerungen, Anpreisungen oder Werbung keine vertragsgemäße Beschaffenheitsangabe des Produkts dar; dies gilt auch für Abweichungen gegenüber Musterstücken/-teilen.

7. Wir übernehmen keine Garantien im Rechtssinne, es sei denn, sie werden schriftlich eingeräumt.

8. Ansprüche wegen Schäden und Störungen, die auf unsachgemäßer Handhabung, und/oder falscher Bedienung, und/oder Nichtbeachtung unserer Bedienungsanleitung/en durch den Kunden, entstehen sind ausgeschlossen.

9. Ist der Kunde Unternehmer, so hat er die erhaltenen Produkte unverzüglich auf Qualität und Menge zu überprüfen.

10. Offensichtliche Mängel hat der Kunde uns gegenüber innerhalb einer Frist von zwei Wochen ab Erhalt der Produkte schriftlich geltend zu machen, andernfalls ist die Geltendmachung von Mängelansprüchen ausgeschlossen. Zur Fristwahrung genügt die rechtzeitige Absendung der Anzeige.

11. Stellt uns der Kunde auf Verlangen nicht unverzüglich eine Probe des beanstandeten Materials oder der beanstandeten Ware zur Verfügung, hat er seine Rechte aus der diesbezüglichen Beanstandung verwirkt.

12. Handelsübliche oder geringe Abweichungen in Qualität, Gewicht, Ausrüstung, Oberfläche, Musterung und Farbe, können nicht als Mangel anerkannt werden.

13. Für Softwarefehler, d. h. Abweichungen von der jeweiligen Produktbeschreibung, für Software, die die Hexagone GmbH erstellt hat, die trotz Beachtung der Dokumentation auftreten, leisten wir Gewähr durch Lieferung einer korrigierten Software oder Neulieferung. Die Fehlerdiagnose und –beseitigung erfolgt nach Wahl von uns beim Käufer oder bei uns. Die Einsendung der Datenträger mit der fehlerhaften Software erfolgt durch den Käufer. Die Fehlerbeseitigung setzt voraus, dass es sich um einen reproduzierbaren, in dem jeweils letzten dem Käufer gelieferten Produktausgabestand auftretenden Fehler handelt. Hat der Käufer die Software über Schnittstellen erweitert, leisten wir bis zur Schnittstelle Gewähr; der Nachweis, dass der Fehler in der von uns gelieferten Software liegt, ist vom Käufer zu erbringen. Der Käufer stellt uns alle bei ihm vorhandenen, für die Fehlerbeseitigung notwendigen Unterlagen und Informationen zur Verfügung. Für den Fall, dass die Fehlerbeseitigung beim Käufer erfolgt, stellt er darüber hinaus die Hard- und Software für die benötigte Arbeitszeit unentgeltlich zur Verfügung und ist dafür verantwortlich, dass eine zügige Durchführung der Arbeiten möglich ist. Er trifft insbesondere die betrieblich und gesetzlich erforderlichen Sicherheitsmaßnahmen und hat die für die Durchführung der Arbeiten erforderlichen Betriebszustände herzustellen und geeignetes Personal unentgeltlich beizustellen. Kann der Fehler nicht kurzfristig beseitigt werden, stellen wir eine Zwischenlösung zur Umgehung des Fehlers bereit, sofern dies bei angemessenem Aufwand möglich ist und der Käufer wegen des Fehlers unaufschiebbare Aufgaben nicht mehr bearbeiten kann.

14. Änderungen in der Art und Zusammensetzung der verwendeten Materialien, im Aufbau und in der Ausrüstung der Produkte, die aufgrund technischer oder sonstiger Erkenntnisse zu gleichen oder verbesserten Eigenschaften führen, bleiben jederzeit vorbehalten und berechtigen nicht zur Geltendmachung von Mängelansprüchen. Dies gilt auch für Abweichungen gegenüber der Farbgleichheit (z.B. Indikatormessung); hier sind Toleranzen möglich.

15. Bei Anfertigungen nach Angaben, Zeichnungen oder Entwürfen des Käufers ist dieser für die Ordnungsmäßigkeit in Bezug auf das Patent-, Gebrauchs- und Geschmacksmusterrecht verantwortlich. Für alle in diesem Zusammenhang entstehenden Folgen haften wir nicht. Der Käufer ist verpflichtet, uns von allen Ansprüchen Dritter freizustellen.

16. Falls eine Fertigung nach Zeichnung oder Entwurf des Käufers durchgeführt wird, trägt dieser die alleinige Verantwortung für die konstruktiv richtige Gestaltung sowie für die praktische Eignung der gelieferten Teile, auch wenn er bei der Entwicklung von uns beraten wurde.

#### 13. HAFTUNG:

1. Wir haften für Vorsatz und grobe Fahrlässigkeit von uns, unseren gesetzlichen Vertretern und Erfüllungsgehilfen. Soweit uns kein Vorsatz zu Last fällt, ist die Haftung jedoch beschränkt auf den vertragstypischen, vorhersehbaren Schaden.

2. Wir haften weiter im Falle der schuldhaften Verletzung von Leben, Körper und Gesundheit, sowie im Fall des arglistigen Verschweigens eines Mangels oder bei Übernahme einer Garantie. Im letzteren Falle richtet sich der Umfang der Haftung nach der Garantieerklärung.

3. Wir haften weiter bei der schuldhaften Verletzung solcher Pflichten, deren Erreichung die Durchführung des Vertrags überhaupt erst ermöglicht und auf deren Einhaltung der Kunde regelmäßig vertraut und vertrauen darf, durch uns, unseren gesetzlichen Vertreter und Erfüllungsgehilfen. Soweit uns kein Vorsatz zu Last fällt, ist die Haftung jedoch beschränkt auf den vertragstypischen, vorhersehbaren Schaden.

4. Weiter haften wir aufgrund zwingender gesetzlicher Bestimmungen, wie etwa dem Produkthaftungsgesetz.

5. Im Übrigen ist unsere Haftung - gleich aus welchem Rechtsgut - ausgeschlossen, insbesondere wegen Schäden aus Beratung, Unterstützung bei der Einführung der Software oder wegen Softwarefehler sowie Fehler der Dokumentation.

6. Bei Verlust oder Beschädigung von Daten oder Datenträgermaterial umfasst die Ersatzpflicht nicht den Aufwand für die Wiederbeschaffung verlorener Daten.

7. Schadensersatzansprüche eines Kunden verjähren nach einem Jahr ab Ablieferung der Ware. Dies gilt nicht im Falle von Vorsatz, grober Fahrlässigkeit, arglistigem Verschweigen eines Mangels oder wenn der Mangel zu einer Verletzung von Leben, Körper oder Gesundheit führt.

8. Für an uns übersandte Muster und Vorlagen etc. leisten wir im Falle von Verlust oder Beschädigung keinen Ersatz.

#### 14. GARANTIEAUSSCHLUSS:

Für Geräte, die älter sind als 2 Jahre oder eine Laufzeit von 1200 Stunden überschritten haben. Für ausgetauschte und neue Ersatzteile, die älter als 6 Monate oder mehr als 500 Stunden gelaufen sind. Verschleißteile (Filter, Bürsten, Ketten, Riemen, Kabel, Reifen des Transportwagens werden als Verschleißteile betrachtet. Die Garantie entspricht hier 6 Monate oder 300 Stunden. Bei Verstoß gegen die Anwendungsvorschriften für Beckensauger erlischt die Garantie. Bei Veränderungen der Software oder Bauteilen erlischt die Garantie, ebenso bei Fehlern, die durch Überspannung verursacht werden. Schäden ,die durch äußere Einflüsse wie z. B. Fall, Transport, Brand, Überschwemmung, Blitz und Kurzschluss und Gerätefremde Flüssigkeit wie z. B. Säure, Putz u. Pflegemittel, Wasser usw. entstehen besteht Garantieausschluss. Sieben Jahre gegen Durchrostung gelten nicht bei schwefelhaltigen Wassern und ohne tägliche Reinigung mit klarem Wasser. Beim Öffnen von Gehäuse, Motor, Gyroskop oder Pumpe ohne schriftliche Zustimmung entfällt die Garantie.

#### 15. URHEBERRECHTE:

1. Der Käufer ist verpflichtet, uns unverzüglich schriftlich zu unterrichten, falls er Kenntnis einer Verletzung von gewerblichen Schutz- oder Urheberrechten durch ein von uns geliefertes Produkt erhält.

2. Hat der Käufer das von uns gelieferte Produkt verändert oder in ein System integriert, oder haben wir aufgrund Anweisungen des Käufers das Produkt so gestaltet, dass hieraus Verletzungen von Schutzgesetzen resultieren, ist der Käufer verpflichtet, uns gegenüber Ansprüchen des Inhabers des verletzten Rechtes zu verteidigen bzw. freizustellen.

3. Unsere Programme und die dazugehörigen Dokumentationen sind für eigenen Gebrauch des Käufers, der eine einfache, nicht übertragbare Lizenz erhält, bestimmt. Ohne unsere vorherige schriftliche Einwilligung darf der Käufer weder Programme noch Dokumentationen Dritten zugänglich machen. Kopien dürfen lediglich für Archivzwecke, als Ersatz oder zur Fehlersuche angefertigt werden, eine Haftung oder ein Kostenersatz durch uns für solche Kopien ist ausgeschlossen. Sofern Originale einen auf den Urheberrechtsschutz hinweisenden Vermerk tragen, ist dieser auch auf Kopien anzubringen.

4. Für die Verletzung etwaiger Urheber- oder sonstiger Schutzrechte können wir nur bei Vorsatz oder grober Fahrlässigkeit haftbar gemacht werden.

#### 16. TECHNISCHE ÄNDERUNGEN:

Wir behalten uns das Recht vor, jederzeit technische Änderungen vorzunehmen; wir sind jedoch nicht verpflichtet, derartige Änderungen an bereits ausgelieferten Produkten vorzunehmen.

#### 17. SONSTIGE BESTIMMUNGEN:

1. Es gilt das Recht der Bundesrepublik Deutschland unter Ausschluss der Bestimmungen des Übereinkommens der Vereinten Nationen über Verträge über den internationalen Warenkauf („CISG“).

2. Ist der Kunde Kaufmann, juristische Person des öffentlichen Rechts oder öffentlich rechtliches Sondervermögen, gilt für alle Rechtsstreitigkeiten aus oder in Zusammenhang mit diesem Vertrag der Gerichtsstand Landau. Dasselbe gilt, wenn der Kunde keinen allgemeinen Gerichtsstand in der Bundesrepublik Deutschland hat oder Wohnsitz oder gewöhnlicher Aufenthalt im Zeitpunkt der Klageerhebung nicht bekannt sind.

3. Der Käufer ist damit einverstanden, dass wir unter Einhaltung der gesetzlichen Bestimmungen waren-, auftrags- und personenbezogene Daten in unseren Datenverarbeitungsanlagen erfassen, speichern und verarbeiten.

4. Zu einer Abtretung seiner Rechte aus diesem Vertrag bedarf der Kunde unserer schriftlichen Einwilligung. Dies gilt nicht im Falle des § 354a HGB.

5. Sollten einzelne Bestimmungen dieses Vertrages unwirksam sein oder werden, so wird dadurch die Wirksamkeit der übrigen Bestimmungen nicht berührt. Unwirksame Klauseln werden durch solche Bestimmungen ersetzt, die dem wirtschaftlichen Zweck am nächsten kommen.



HEXAGONE  
MANUFACTURE

100% PRO

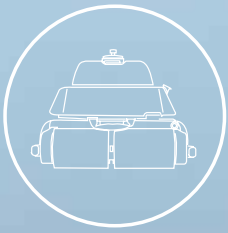

# Ihr Schwimmbad **Spezialist**

HEXAGONE DEUTSCHLAND GmbH -  
Helmbachstraße 43 76829 Landau i. d. Pfalz •  
Tél : +49 (0)6341 - 510109 • Fax : +49 (0)6341 - 510114 • E-mail : de@myhexagone.com

Es gelten unsere allgemeinen Geschäftsbedingungen. Alle Preise verstehen sich in EUR zzgl. MwSt. und Versandkosten. Irrtümer, Preis- und Produktänderungen vorbehalten.



[www.myhexagone.com](http://www.myhexagone.com)

